













LAMPIRAN-LAMPIRAN

	LAPORAN HARIAN PELAKSANAAN KERJA PROFESI	SPT-1/03/SOP-27/F-03
---	---	----------------------

Nama Mahasiswa : Muhammad Zaidi
 Program Studi/NIM : Teknik Sipil / 2020091022
 Nama Instansi/Perusahaan : Kumu - MVA (KSO)
 Unit/Bagian/Seksi tempat KP : Pembangunan gedung UPPPO Taman Sari
 Tanggal Pelaksanaan KP : 20 Agustus s.d. 20 September 2024

No.	Tanggal	Materi yang Dikerjakan	Paraf Pembimbing Kerja
13.	1/9 2024	Pengalasan Tie Beam	
14.	2/9 2024	Bobok tiang Pancana, Pambesian Pile cap	
15.	3/9 2024	Bewisting Pile cap, Pembukaan Lantai kerja	
16.	4/9 2024	Pambesian Tie Beam	
17.	5/9 2024	Pambesian Tie Beam, Pabrikasi besi	
18.	6/9 2024	Pambesian Core wall lift, Bewisting kolom	
19.	7/9 2024	Perakitan Scaffolding lantai dasar	
20.	8/9 2024	demobilisasi Excavator PC-70	
21.	9/9 2024	Perakitan Scaffolding lantai dasar	
22.	10/9 2024	Perakitan Scaffolding lantai dasar	
23.	11/9 2024	Pambesian Pile cap, Pambesian Tie Beam	
24.	12/9 2024	Pabrikasi Besi, Pambesian kolom	

** jika tidak mencukupi, dapat menggunakan lebih dari 1 (satu) lembar

Tanggal:
Pembimbing Kerja,

 (Setu Setiawan)



LAPORAN HARIAN
PELAKSANAAN KERJA PROFESI

SPT-1/03/SOP-27/F-03

Nama Mahasiswa : Muhammad Zaini
Program Studi/NIM : Teknik Sipil / 2020091022
Nama Instansi/Perusahaan : KUMU - MAAA (KSO)
Unit/Bagian/Seksi tempat KP : Pembangunan Gedung UPPPD Taman Sari
Tanggal Pelaksanaan KP : 20 AGUSTUS s.d 20 SEPTEMBER 2024

No.	Tanggal	Materi yang Dikerjakan	Paraf Pembimbing Kerja
25.	13/8/2024	Slump Test ± 12 cm, Pemecoran K-350	
26.	14/8/2024	Pengukuran Tie Beam, Pilecap, kolom	
27.	15/8/2024	Pemasangan benang kawat	
28.	16/8/2024	Pemalitan scaffolding lantai dasar	
29.	17/8/2024	safety morning, Pemalitan scaffolding	
30.	18/8/2024	safety morning, Pemesian Balok lantai 1	
31.	19/8/2024	safety morning, Pemesian Balok lantai 1	
32.	20/8/2024	Pemesian Plat lantai 1, Pemesian coran lift lantai 1, Pemesian Anak balok lantai 1, crossbeak kolom, koordinasi lapangan bersumber K3 dalam keselamatan bekerja.	

** jika tidak mencukupi, dapat menggunakan lebih dari 1 (satu) lembar

Tanggal:
Pembimbing Kerja,



()
Budi Setiawan

**BERITA ACARA PELAKSANAAN SIDANG KP**

SPT-1/04/SOP-07/F-04

Pada hari ini, (____, __/__/__) telah dilaksanakan Sidang Kerja Profesi atas nama mahasiswa berikut :

Nama Mahasiswa : Muhammad Zaini
 Prodi/NIM : Teknik Sipil / 2020091022
 Judul Laporan KP : METODE PELAKSANAAN STRUKTUR BAWAH DAN ALAT BERAT JACK IN PILE, HYDRAULIC STATIK PILE DRIVER (HSPD) PADA PROYEK PEMBANGUNAN GEDUNG UPPPD TAMAN SARI DJI JAKARTA
 Dosen Pembimbing : Dr. Ir. Lukas Sihombing Beladi S.T., M.T., M.P.U., M.ASCE
 Dosen Penguji : 1. Rizka Arbaningrum S.T., M.T.
 : 2. Prof. Dr. Federik J. Putuhena
 Jadwal Sidang : Tempat Hari/Tanggal

Hasil Penilaian Sidang Kerja Profesi :

No	Nama	Nilai	Bobot	N x B
1.	Dosen Pembimbing Kerja Profesi		1/3	
2.	Pembimbing Lapangan		1/3	
3.	Dosen Penguji 1 (Ketua Sidang)		1/6	
4.	Dosen Penguji 2		1/6	
			Total	

Berdasarkan hasil Penilaian Sidang Kerja Profesi, mahasiswa

Dinyatakan : LULUS / TIDAK LULUS / PERBAIKAN * (coret yang tidak perlu)

NILAI SIDANG KP	
HURUF MUTU	
ANGKA MUTU	

Penilaian Acuan Patokan			
Huruf Mutu	Bobot Nilai	Huruf Mutu	Bobot Nilai
A	90.00 – 100.00	C+	60.00 – 64.99
A-	80.00 – 89.99	C	55.00 – 59.99
B+	75.00 – 79.99	C-	50.00 – 54.99
B	70.00 – 74.99	D	40.00 – 49.99
B-	65.00 – 69.99	E	< 40.00

Tangerang Selatan,

Ketua Penguji	Dosen Penguji 2	Koordinator KP	Kepala Program Studi
(.....)	(.....)	(.....)	(.....)

	FORMULIR PENERIMAAN KERJA PROFESI	SPT-I/03/SOP-27/F-02

Nama Instansi : MMA (MASA METONIA ABADI)
 Nomor Identitas Instansi *) : -
 Alamat : Jl. Kb. Jeruk Permai No.11, RT.4/RW 7, Meruya
 Sel., Kec. Kembangan, Kota Jakarta Barat, Daerah
 Khusus Ibukota Jakarta 11610,

Bersedia menjadi tempat pelaksanaan kerja profesi untuk
 Nama Mahasiswa : Muhammad Zaini
 Nomor Induk Mahasiswa : 2020091022
 Program Studi : Teknik Sipil

300

Pelaksanaan Kerja Profesi dijadwalkan sebagai berikut:
 Tanggal Mulai : 20 - Agustus - 2024
 Tanggal Selesai : 20 - September - 2024
 Total Jam Kerja **) : 403 Jam
 Bagian/Divisi : Team Support
 Uraian Pekerjaan ***) : Membuat laporan Harian, membuat laporan progress,
 rekap semua data di proyek Menjalankan pengurusan
 proyek.

Nama Pembimbing Kerja : Bayu Setiawan
 Kontak Pembimbing Kerja : HP : 0812-9273-0868
 Email : -

Demikian informasi ini diberikan sesuai perihal di atas untuk digunakan sebaik-baiknya.

Tgl: 22 - Agustus - 2024 Mengetahui,
 Pembimbing Kerja



Ir. Bayu Setiawan

Tgl: 22 - Agustus - 2024
 Menyetujui, Bagian PIC Project



Masa Metonia Abadi
Bayu Sapto Kurniawan ST

- *) Instansi KP wajib berbadan hukum, dibuktikan dengan dokumen resmi antara lain tetapi tidak terbatas pada Akta Perusahaan, SIUP dan NPWP, dan bukan milik keluarga inti dari mahasiswa yang melakukan KP
 **) Jumlah jam kerja KP minimal 400 jam kerja
 ***) Bisa dituliskan dalam lembar terpisah apabila tempat tidak mencukupi

	FORMULIR PENGAJUAN KERJA PROFESI	SPT-I/03/SOP-27/F-01

Identitas Mahasiswa

Nama Mahasiswa : Muhammad Zaini
 NIM : 2020091022 Tahun Akademik : 2024/2025.
 Program Studi : Teknik Sipil
 Materi/Judul KP : Pemancangan Menggunakan Alat Pancang Hydraulic Statik Pile Driver (HSPD)
 Di Lokasi : Gedung UPPPD Taman Sari DKI Jakarta.

Identitas Instansi/Perusahaan

Instansi/Perusahaan : MMA (Masa Metonia Abadi)
 Nama Pejabat : Bayu Setiawan
 Jabatan : Project Manager
 Alamat KP : Jl. Kemukus No.2 Kel. Pinangsia, Kec. Tamansari, Jakarta Barat DKI Jakarta
 Telepon/email : 021 5874076 / mmameruya00@gmail.com
 Masa Kerja Praktek : 416 JAM
 : Mulai dari : 20 - Agustus - 2024 sampai dengan: 20 - September - 2024
 Dosen Pembimbing Kerja Praktek : (Diusi oleh Kaprod)

Tgl: 19 Agustus 2024
 Yang mengajukan,



(Muhammad Zaini)

Tgl: 19 Agustus 2024
 Mengetahui, Dosen Pembimbing KP,



(Dr. Ir. Lukas Beladi Sihombing, M.T,
 M.PU, M.ASCE)

Tgl: 19 Agustus 2024
 Menyetujui, Kepala Program Studi,



(Dr. Tri Nugraha Adikesuma, S.T., M.T)



Tanggal : 20 Agustus 2024
Nomor : 004/EKS-TSP/UPJ/08.24
Lampiran : 1 (satu)
Perihal : Permohonan Kerja Profesi

Kepada Yth,
Bapak Bayu Setlawan
Project Manager
Proyek Pembangunan Gedung UPPPD Taman Sari DKI Jakarta
PT. Masa Metonla Abadi (MMA)
Jl. Kemukus No.2 Kel. Pinangsia, Kec. Tamansari, Jakarta Barat DKI Jakarta

Sehubungan dengan kegiatan kerja profesi mahasiswa tingkat tiga program Studi Teknik Sipil Universitas Pembangunan Jaya pada Agustus 2024 – Oktober 2024 dengan tujuan untuk memberikan wawasan dan pengetahuan lapangan bagi mahasiswa Kami dalam lingkungan kerja di dunia konstruksi.

Oleh karena itu, Kami bermaksud untuk mengajukan satu mahasiswa Kami untuk mendapatkan kesempatan mengikuti kegiatan kerja profesi Proyek Pembangunan Gedung UPPPD Taman Sari DKI Jakarta. Adapun mahasiswa tersebut adalah :

Nama : Muhammad Zaini
NIM : 2020091022
No. Handphone/Email : 0822-5896-9713/ muhammad.zaini@student.upj.ac.id

Apabila ada hal yang ingin dikonfirmasi, mohon kiranya dapat menghubungi Bapak Dr. Ir. Lukas Beladi Sihombing, M.T, MPU, M.ASCE (0855-5555-5584) selaku dosen pembimbing kerja profesi mahasiswa tersebut.

Demikian yang dapat Kami sampaikan, besar harapan mahasiswa Kami dapat memperoleh kesempatan untuk mengikuti praktek kerja profesi tersebut. Atas perhatiannya Kami mengucapkan terima kasih.

Hormat Kami,
Kepala Program Studi Teknik Sipil
Universitas Pembangunan Jaya

Dr. Tri Nugraha Adikesuma, S.T., M.T.
NIP. 08.0711.020

Catatan : Mohon maaf apabila terdapat kesalahan dalam penulisan Nama dan Gelar
Terbusan : Dekan FTD Universitas Pembangunan Jaya

Universitas Pembangunan Jaya
Jl. Cendrawasih Raya, Blok B7/P, Bintaro Jaya, Sawah Baru, Ciputat, Tangerang Selatan, 15413
Phone: 021.745.5555 | Fax: 021.298.615.25 (Marketing) | Fax: 021.298.615.45 (Rektorat) | Website: www.upj.ac.id



FORMULIR BIMBINGAN KERJA PROFESI

SPT-1/03/SOP-27/F-04

Nama Mahasiswa : Muhammad Zeini
Program Studi/NIM : Teori Sipil 7020091022
Nama Instansi/Perusahaan : KUMU - MMA (KSO)
Unit/Bagian/Seksi tempat KP : Pembangunan Gedung UPPPD Taman Sari
Tanggal Pelaksanaan KP : 20 Agustus s.d. 20 September 2024
Nama Dosen Pembimbing KP : Dr. Ir. Lukas Beladi Sihombing, MT, MPU, MASCE

No.	Tanggal	Materi	Paraf Mahasiswa	Paraf Dosen Pembimbing KP
1.	26/8/2024	Bimbingan Judul Kerja Profesi		
2.	31/8/2024	Bimbingan Menceritakan Babdes di Proyek		
3.	10/9/2024	Bimbingan revisi Laporan kerja Profesi		
4.	21/11/2024	Bimbingan Laporan kerja Profesi Akhir.		

** jika tidak mencukupi, dapat menggunakan lebih dari 1 (satu) lembar

Tanggal :

Dosen Pembimbing KP,

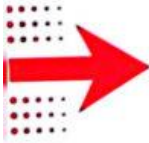

Dr. Ir. Lukas Beladi Sihombing, MT, MPU, MASCE

	FORMULIR PENILAIAN PEMBIMBINGAN KP	SPT-I/04/SOP-07/F-02

Menyatakan bahwa dari hasil pelaksanaan Kerja Profesi atas nama :

Nama Mahasiswa : Muhammad Zaini
 Prodi/NIM : Teknik Sipil / 2020091022
 Nama Instansi/Perusahaan : Kumu - MMA (KSO)
 Unit/Bagian Tempat KP : Pembangunan Gedung UPPPD Taman Sari
 Periode KP : 20 Agustus s/d 20 September 2021

Diberikan penilaian sebagai berikut :

	Indikator Penilaian	Nilai (M)	Bobot (B)	N x B
S	Etika	B ⁺	5%	
	Kedisiplinan	A ⁻	5%	
	Tanggung jawab	A ⁻	5%	
	Kerjasama	B ⁺	5%	
P	Pengembangan diri / Lifelong learning	A ⁻	10%	
KU	Komunikasi	B ⁺	10%	
KU	Daya Analisa	B ⁺	10%	
KU	Kualitas hasil kerja	B ⁺	10%	
KK	Kompetensi berdasarkan bidang ilmu	B	20%	
KK	Pemecahan masalah	B ⁺	20%	
			Total NxB	

Tangerang Selatan,

Menyatakan,

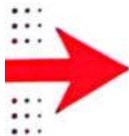

(Pembimbing Lapangan/Dosen Pembimbing)



LAPORAN HARIAN
PELAKSANAAN KERJA PROFESI

SPT-I/03/SOP-27/F-03

Nama Mahasiswa : Muhammad Zaini
Program Studi/NIM : Teknik Sipil / 2020091022
Nama Instansi/Perusahaan : Kamu - MMAC (KSO)
Unit/Bagian/Seksi tempat KP : Pembangunan Gedung UPPD Taman Sari
Tanggal Pelaksanaan KP : 20 Agustus s.d. 20 September

No.	Tanggal	Materi yang Dikerjakan	Paraf Pembimbing Kerja
1.	20/8/2024	Pemancaan Menggunakan Alat HSPD 260T	
2.	21/8/2024	Pemancaan Menggunakan Alat HSPD 260T	
3.	22/8/2024	Pemeriksaan Pembesian Pilecap	
4.	23/8/2024	Pemeriksaan Pembesian bekisting pile cap	
5.	24/8/2024	Pemeriksaan Pembesian tie beam	
6.	25/8/2024	Pemeriksaan bekisting tie beam	
7.	26/8/2024	Pemeriksaan Pembesian kolom	
8.	27/8/2024	Pemeriksaan bekisting kolom	
9.	28/8/2024	Demobilisasi Alat pancang tipe HSPD 260T	
10.	29/8/2024	Demobilisasi Alat pancang tipe HSPD 260T	
11.	30/8/2024	Demobilisasi Alat pancang tipe HSPD 260T	
12.	31/8/2024	Demobilisasi Alat pancang tipe HSPD 260T	

** jika tidak mencukupi, dapat menggunakan lebih dari 1 (satu) lembar

Tanggal:
Pembimbing Kerja,

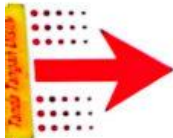

(Bayu Setiawan)

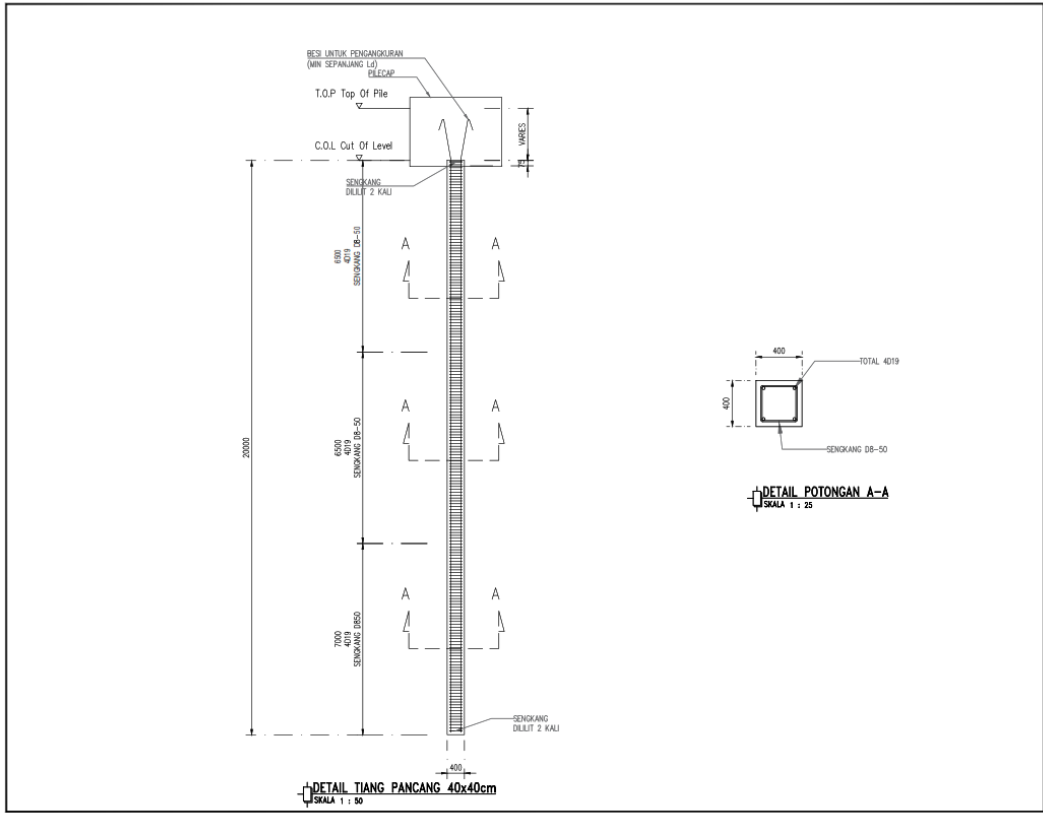

GAMBAR PERENCANAAN

CATATAN:
 $F'_c = 32 \text{ MPa (K-350)}$
 dengan beton integral
 $F_y = 420 \text{ MPa}$
 Jumlah PDA test adalah 1% setiap tipe tiang F'_c tiang pancang = $37,35 \text{ MPa (K-450)}$

PROBEN TUGAS

BADAN PENGENDAPAN DAERAH PEMERINTAH PROVINSI DKI JAKARTA
 A. ARIELI, SE, M. Sc, D. Sc, INSP. PUSAT

JUDUL PROJEK:
 PERENCANAAN PEKERJAAN KONSTRUKSI PEMANGKULAN GEDUNG LPPFP TAMAN SARI

MEKATYUJUI:
 SEKRETARIS DAERAH PERENCANAAN DAN PENGENDALIAN PROSEDUR DKI JAKARTA

UNITAS DE. SM
 "SINERGI STRATEGIS"

KONSULTAN PERENCANAAN:
 PT. PRABU PRIMA PERENCANA

NO	STAF	NAMA	TTS
1	TAHM ARIFIN	Putra Indra Nugroho, ST	
2	SAUL ARIFIN	Adhianto, ST, ST, ST	
3	ARY TRISNANTO	Agusman Nugroho, ST	
4	ARY TRISNANTO	Agusman Nugroho, ST	
5	SAUL ARIFIN	Adhianto, ST, ST, ST	
6	ARY TRISNANTO	Agusman Nugroho, ST	

JUDUL GAMBAR:
DETAIL TIANG PANGCANG

NO. 2022

SKALA GBR	KODE GBR	NO. GBR
1:50	STR-102	5
1:25		

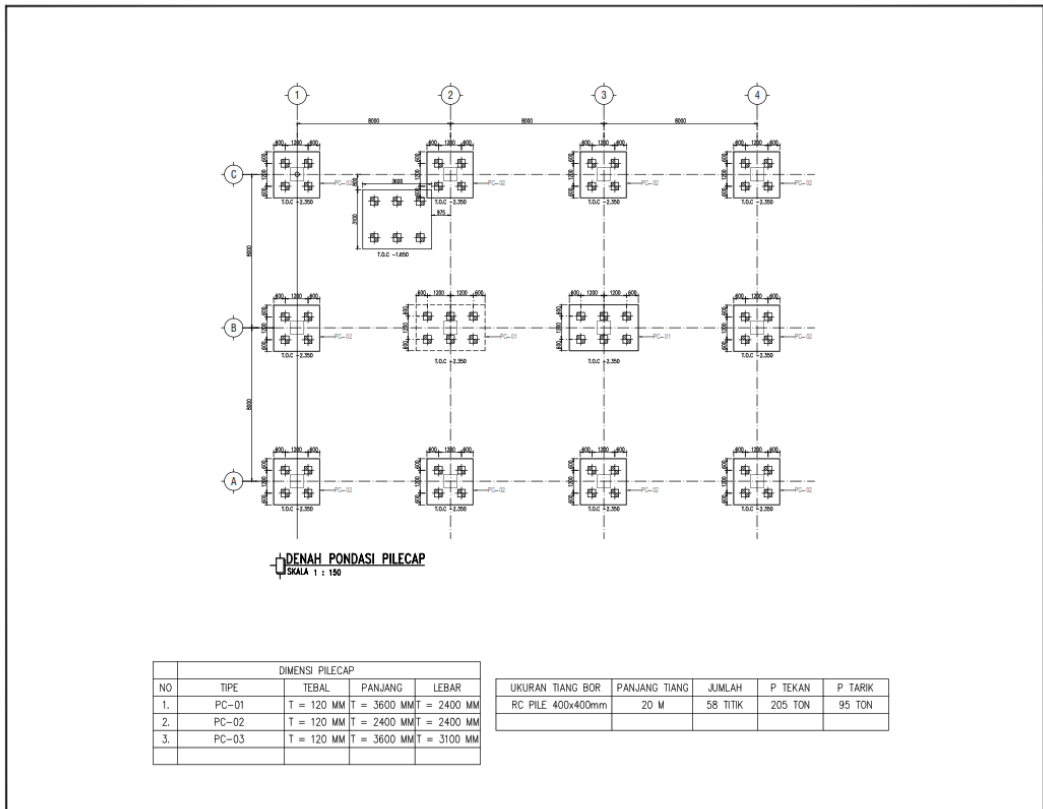

GAMBAR PERENCANAAN

CATATAN:
 $F'_c = 32 \text{ MPa (K-350)}$
 dengan beton integral
 $F_y = 420 \text{ MPa}$
 Jumlah PDA test adalah 1% setiap tipe tiang F'_c tiang pancang = $37,35 \text{ MPa (K-450)}$

PROBEN TUGAS

BADAN PENGENDAPAN DAERAH PEMERINTAH PROVINSI DKI JAKARTA
 A. ARIELI, SE, M. Sc, D. Sc, INSP. PUSAT

JUDUL PROJEK:
 PERENCANAAN PEKERJAAN KONSTRUKSI PEMANGKULAN GEDUNG LPPFP TAMAN SARI

MEKATYUJUI:
 SEKRETARIS DAERAH PERENCANAAN DAN PENGENDALIAN PROSEDUR DKI JAKARTA

UNITAS DE. SM
 "SINERGI STRATEGIS"

KONSULTAN PERENCANAAN:
 PT. PRABU PRIMA PERENCANA

NO	STAF	NAMA	TTS
1	TAHM ARIFIN	Putra Indra Nugroho, ST	
2	SAUL ARIFIN	Adhianto, ST, ST, ST	
3	ARY TRISNANTO	Agusman Nugroho, ST	
4	ARY TRISNANTO	Agusman Nugroho, ST	
5	SAUL ARIFIN	Adhianto, ST, ST, ST	
6	ARY TRISNANTO	Agusman Nugroho, ST	

JUDUL GAMBAR:
DENAH PONDASI PC

NO. 2022

SKALA GBR	KODE GBR	NO. GBR
1 : 150	STR-100	5

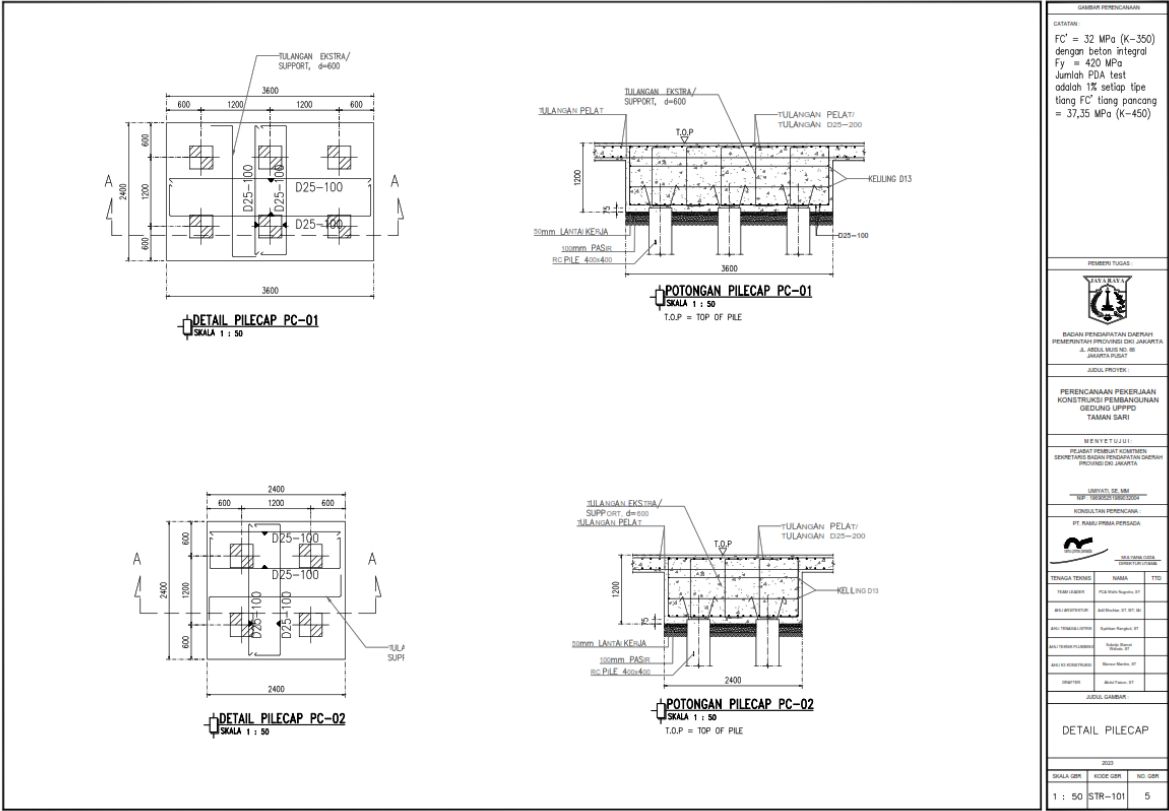

DAFTAR PERENCANAAN

SATUAN: $f_c' = 32 \text{ MPa (K-350)}$
dengan beton integral
 $f_y = 420 \text{ MPa}$
Jumlah D13
adalah 1% setiap tipe
tiang f_c' tiang pancang
 $= 37,35 \text{ MPa (K-450)}$

REVISI TUGAS

BADAN PENELITIAN DAN Riset PEMERINTAH PROVINSI DKI JAKARTA
AL. HOSNY SUDIRNO NO. 100
JAKARTA PUSAT

JUDUL PROJEK:

PERENCANAAN PEKERJAAN KONS TRUKSI PEMBANGUNAN GEDUNG LIPPPD TAMAN SARI

MENYETUJUI:

PEJABAT PEMBATU KECAMATAN SEVENTH FLOOR PERENCANAAN PERENCANAAN PROVISORIS DKI JAKARTA

REVISI PERENCANAAN:

PT PERUSAHA PERENCANAAN

REVISI PERENCANAAN:

NO	REVISI	NO	REVISI
1	50	STR-101	5

