

LAMPIRAN A

	FORMULIR PENGAJUAN KERJA PROFESI	SPT-I/03/SOP-27/F- 01
		No. Rekaman

Identitas Mahasiswa

Nama Mahasiswa : Muhammad Zidan Imaduddin
NIM : 2018051013 Tahun Akademik : 2021
Program Studi : Desain Produk
Materi/Judul KP :
.....
.....

Identitas Instansi/Perusahaan

Instansi/Perusahaan : Uwitan
Nama Pejabat : Yehezkiel Novaldi
Jabatan : Research & Development
Alamat KP : Jl. Gotong Royong No.1184B, RT.33/RW.9, Petinggen, Karangwaru, Kec. Tegalrejo, Kota Yogyakarta a, 55241
Telepon/email : 087877255385 / yehezkielnovaldi1@gmail.com
Masa Kerja Praktek : 3 Bulan
Mulai dari : 14 Juni 2021 sampai dengan: 31 Agustus 2021
Dosen Pembimbing Kerja Praktek : Ismail Alif Siregar, S. Sn, MA (Diisi oleh Kaprodi)

Tgl:
Yang mengajukan,



(.. Muhammad Zidan Imaduddin..)

Tgl:
Mengetahui,
Dosen Pembimbing KP,



(... Ismail Alif Siregar, S. Sn, MA ...)

Tgl:
Menyetujui,
Kepala Program Studi,



(.. Fitorio Leksono Bowo, S. Ds, MA..)



Tangerang Selatan, 11 Juni 2021

Nomor : 007/EKS-DP/UPJ/06.21

Kepada Yth.
Bapak/Ibu Noval
Research & Development Uwitan
Jl. Gotong Royong No. 1184B
RT.33/RW.9, Petinggen
Karangwaru, Kec. Tegalrejo
Daerah Istimewa Yogyakarta 55241

Perihal : **Permohonan Kerja Profesi (KP)**

Dengan hormat,

Dengan ini kami sampaikan bahwa mahasiswa yang tersebut di bawah ini:

Nama : Muhammad Zidan Imaduddin
NIM : 2018051013
Semester : VI (Enam)

Adalah benar mahasiswa aktif yang terdaftar pada Program Studi Desain Produk Universitas Pembangunan Jaya. Mahasiswa tersebut bermaksud memohon ijin untuk melakukan pelatihan kerja profesi (KP) sebagai persyaratan wajib dalam perkuliahan dan juga tambahan ilmu serta pengalaman mahasiswa tersebut.

Untuk itu kami mohon kepada Bapak/Ibu untuk dapat membantu mahasiswa yang bersangkutan guna memperoleh pelatihan kerja sesuai dengan kebutuhan dari pihak Uwitan selama minimal 400 (empat ratus) jam. Pelatihan kerja tersebut sepenuhnya akan digunakan untuk proses pembelajaran dan peningkatan pengalaman mahasiswa untuk lebih memahami dunia pekerjaan setelah lulus nanti. Apabila ada hal yang ingin dikonfirmasi, mohon kiranya dapat menghubungi Ibu Donna Angelina (0855-9808-888) selaku koordinator kerja profesi (KP) mahasiswa tersebut.

Demikian surat permohonan ini kami sampaikan, atas perhatian dan kerjasamanya kami ucapkan terima kasih.

Hormat kami,

Fitorio Bowo Leksono, M.A.
Kepala Program Studi Desain Produk

Universitas Pembangunan Jaya
Jl. Cendrawasih Raya Blok B7/P, Bintaro Jaya, Sawah Baru, Ciputat, Tangerang Selatan, 15413
Phone: 021 745 5555 | Website: www.upj.ac.id

Lampiran 1.2. Surat Pengantar Kerja Profesi

	FORMULIR PENERIMAAN KERJA PROFESI	SPT-I/03/SOP-27/F-02
		No. Rekaman

Nama Instansi : CV. Uwitan
 Nomor Identitas Instansi *) : 0274000922859
 Alamat : Jl. Gotong Royong No.1184B, RT.33/RW.9, Petinggen, Karangwaru, Kec. Tegalrejo, Kota Yogyakarta, Daerah Istimewa Yogyakarta 55241
 Bersedia menjadi tempat pelaksanaan kerja profesi untuk
 Nama Mahasiswa : Muhammad Zidan Imaduddin
 Nomor Induk Mahasiswa : 2018051013
 Program Studi : Desain Produk

Pelaksanaan Kerja Profesi dijadwalkan sebagai berikut:
 Tanggal Mulai : 14 Juni 2021
 Tanggal Selesai : 31 Agustus 2021
 Total Jam Kerja **) : 544 jam kerja
 Bagian/Divisi : Kreatif
 Uraian Pekerjaan ***) : Meriset dan mendevelop sebuah produk untuk Uwitan dan membuat konten promosi untuk website dan social media Uwitan

Nama Pembimbing Kerja : Yehezkiel Novaldi
 Kontak Pembimbing Kerja : HP : 087877255385
 Email : yehezkielnovaldi1@gmail.com

Demikian informasi ini diberikan sesuai perihal di atas untuk digunakan sebaik-baiknya.

Tgl: Yang mengajukan,	Tgl: Mengetahui, Dosen Pembimbing KP,	Tgl: Menyetujui, Kepala Program Studi,
		
(.....Muhammad Zidan Imaduddin.....)	(.....Ismail Alif Siregar, S. Sn, MA.....)	(.....Fitorio Bowo Leksono, MA.....)

*) Instansi KP wajib berbadan hukum, dibuktikan dengan dokumen resmi antara lain tetapi tidak terbatas pada Akta Perusahaan, SIUP dan NPWP; dan bukan milik keluarga inti dari mahasiswa yang melakukan KP
 **) Jumlah jam kerja KP minimal 400 jam kerja
 ***) Bisa dituliskan dalam lembar terpisah apabila tempat tidak mencukupi

	LAPORAN HARIAN PELAKSANAAN KERJA PROFESI	SPT-I/03/SOP-27/F-03
		No. Rekaman

Nama Mahasiswa : Muhammad Zidan Imaduddin
Program Studi/NIM : Desain Produk / 2018051013
Nama Instansi/Perusahaan : Uwitan
Unit/Bagian/Seksi tempat KP : Kreatif
Tanggal Pelaksanaan KP : 14 Juni 2021 s.d. 31 Agustus 2021

No.	Tanggal	Materi yang Dikerjakan	Paraf Pembimbing Kerja
1	14 Juni 2021	Pengenalan wilayah kerja, lingkup kerja, dan pengetahuan produk Uwitan	
2	15 Juni 2021	Pengetahuan produk (melakukan sketsa produk, mengenali joint dan standar uwitan)	
3	16 Juni 2021	Mencoba mengembangkan produk & mempelajari hasil riset Uwitan (Ingan Storage)	
4	17 Juni 2021	Meriset & brainstorming mengenai masalah apa yang belum dipecahkan oleh Ingan	
5	18 Juni 2021	Membuat desain produk pendamping Ingan sesuai dengan hasil riset & brainstorming	
6	19 Juni 2021	Meriset harga pasar, target pasar, serta perbandingan produk dengan kompetitor	
7	21 Juni 2021	Mempresentasikan hasil pengembangan ingan di rapat mingguan, memulai riset baru	
8	22 Juni 2021	Belajar mengenai SEO & belajar membuat konten artikel untuk web agar trending 1	
9	23 Juni 2021	Meriset trend furnitur yang sering dicari sesuai dengan SEO, membuat 1 artikel	
10	24 Juni 2021	Membuat 1 artikel furnitur & melanjutkan riset produk	
11	25 Juni 2021	Membantu membuat gambar kerja untuk rumah contoh, belajar edit & posting artikel	
12	26 Juni 2021	Membantu membuat gambar kerja untuk rumah contoh dan brainstorming riset produk	

*** jika tidak mencukupi, dapat menggunakan lebih dari 1 (satu) lembar*

Tanggal:

Pembimbing Kerja,

(Yehzekiel Novaldi)



LAPORAN HARIAN
PELAKSANAAN KERJA PROFESI

SPT-I/03/SOP-27/F-03

No. Rekaman

Nama Mahasiswa : Muhammad Zidan Imaduddin
Program Studi/NIM : Desain Produk / 2018051013
Nama Instansi/Perusahaan : Uwitan
Unit/Bagian/Seksi tempat KP : Kreatif
Tanggal Pelaksanaan KP : 14 Juni 2021 s.d. 31 Agustus 2021

No.	Tanggal	Materi yang Dikerjakan	Paraf Pembimbing Kerja
49	12 Agustus 2021	Membuat dimensi ukuran produk uwitan, membantu membuat 3D produk custom	
50	13 Agustus 2021	Membuat dimensi ukuran produk uwitan, membantu membuat 3D produk custom	
51	14 Agustus 2021	Merevisi ukuran desain 3D pada produk riset pribadi	
52	16 Agustus 2021	Sharing dengan teman-teman magang dari ITS & UKDW, membuat artikel offpage	
53	18 Agustus 2021	Membuat dimensi ukuran produk uwitan, Preview desain 3D produk riset pribadi	
54	19 Agustus 2021	Membuat dimensi ukuran produk uwitan, membuat PPT desain 3D	
55	20 Agustus 2021	Brainstorming riset dengan tim magang, membuat dimensi ukuran produk uwitan	
56	21 Agustus 2021	Revisi beberapa layout dimensi ukuran produk uwitan	
57	23 Agustus 2021	Presentasi desain dan Revisi (bentuk menyesuaikan dengan uwitan)	
58	24 Agustus 2021	Membuat artikel, mencari referensi karakteristik produk uwitan	
59	25 Agustus 2021	Mencari referensi bentuk dari muji house dan mencoba mengeksplor bentuk	
60	26 Agustus 2021	Mengeksplor bentuk desain 3D riset pribadi	

** jika tidak mencukupi, dapat menggunakan lebih dari 1 (satu) lembar









Tanggal:

Pembimbing Kerja,

(YEHESKIEL NOVALDI)

	FORMULIR BIMBINGAN KERJA PROFESI	SPT-I/03/SOP-27/F-04
		No. Rekaman

Nama Mahasiswa : Muhammad Zidan Imaduddin
Program Studi/NIM : Desain Produk/ 2018051013
Nama Instansi/Perusahaan : Uwitan
Unit/Bagian/Seksi tempat KP : Kreatif
Tanggal Pelaksanaan KP : 14 Juni 2021 s.d. 31 Agustus 2021
Nama Dosen Pembimbing KP : Ismail Alif Siregar S. Sn, MA

No.	Tanggal	Materi	Paraf Mahasiswa	Paraf Dosen Pembimbing KP
1.	16/07/2021	Pembahasan mengenai tempat kerja, apa saja yang harus dilakukan di tempat KP, dan yang harus dicari tahu dari instansi		
2.	19/08/2021	Pembahasan mengenai Laporan KP, pekerjaan yang dilakukan selama KP, dan kendala yang dirasakan		
3.	27/08/2021	Pembahasan mengenai progress laporan KP dan diskusi terkait kendala kurangnya waktu kerja karena keterbatasan waktu KP		
4.	13/09/2021	Pembahasan mengenai revisi laporan KP dan pengecekan formulir-formulir KP		

*** jika tidak mencukupi, dapat menggunakan lebih dari 1 (satu) lembar*

Tgl:

Dosen Pembimbing KP,

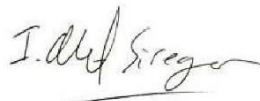

(Ismail Alif Siregar S. Sn, MA)

Tangerang Selatan, 13 Juni 2021

Perihal: Lamaran Magang

Lampiran: 1 lembar

Kepada Yth.

HRD, CV. Uwitan

Jl. Gotong Royong No.1184B, RT.33/RW.9, Petinggen

Yogyakarta

Dengan hormat,

Saya yang bertanda tangan di bawah ini:

Nama : Muhammad Zidan Imaduddin
NIM : 2018051013
Alamat : Gg. Sari No. 54C RT 003/ RW 006
Kel. Pondok Kacang Timur,
Kec. Pondok Aren, Tangerang Selatan, 15226
Perguruan Tinggi : Universitas Pembangunan Jaya
Program Studi : S1 Desain Produk Industri

Saat ini saya sedang menempuh perkuliahan semester 6 di Universitas Pembangunan Jaya dan sedang mengambil mata kuliah kerja profesi, oleh karena dengan surat ini saya ingin mengajukan permohonan magang di CV. Uwitan selama 3 (tiga) bulan di perusahaan yang Bapak/ibu kelola. Sebagai pertimbangan, saya lampirkan beberapa berkas berikut:

1. CV
2. Portofolio

Demikian permohonan ini saya sampaikan, besar harapan saya agar Bapak/ibu berkenan menerima saya menjadi bagian dari internship CV. Uwitan. atas perhatian dan waktunya saya ucapkan terima kasih

Hormat saya



Muhammad Zidan

Lampiran 1.7. Surat lamaran Kerja Profesi

Transkrip Nilai Sementara

Tahun Akad: 20202		NIM: 2018051013		Cari				
#	Kode	Jenis	Nama Matakuliah	Kota	SKS	N.Akh	Grade	Bobot
1	PRD514	Mata Kuliah Perilaku Berkarya	ERGONOMI DESAIN	Prodi	3	77.18	B+	3.30
2	PRD520	Mata Kuliah Keahlian Berkarya	URBAN FASHION AND LIFESTYLE PRODUCT	Kota	3	72.55	B	3.00
3	GNR101	Mata Kuliah Umum	BAHASA INDONESIA	Prodi	2	77.70	B+	3.30
4	GNR102	Mata Kuliah Umum	AGAMA	Prodi	2	80.90	A-	3.70
5	GNR103	Mata Kuliah Umum	BAHASA INGGRIS	Prodi	2	72.60	B	3.00
6	GNR104	Mata Kuliah Umum	PANCASILA DAN KEWARGANEGARAAN	Prodi	2	84.80	A-	3.70
7	GNR105	Mata Kuliah Umum	DASAR LOGIKA MATEMATIKA	Prodi	3	62.95	C+	2.30
8	PRD101	Mata Kuliah Major	HAKI DESAIN	Kota	3	73.80	B	3.00
9	PRD102	Mata Kuliah Major	RUPA DASAR 3D	Kota	4	78.60	B+	3.30
10	PRD104	Mata Kuliah Major	GAMBAR KONSTRUKTIF	Prodi	4	79.95	B+	3.30
11	PRD106	Mata Kuliah Major	MATERIAL PRODUK	Prodi	3	80.00	A-	3.70
12	PRD108	Mata Kuliah Major	GAMBAR TEKNIK	Prodi	3	84.30	A-	3.70
13	PRD201	Mata Kuliah Major	METODOLOGI DESAIN PRODUK	Prodi	3	80.30	A-	3.70
14	PRD202	Mata Kuliah Major	DESAIN PRODUK II	Prodi	8	78.85	B+	3.30
15	PRD203	Mata Kuliah Major	DESAIN PRODUK I	Prodi	8	76.15	B+	3.30
16	PRD204	Mata Kuliah Major	PRINSIP REKAYASA PRODUK	Prodi	3	78.50	B+	3.30
17	PRD205	Mata Kuliah Major	MODELING & PROTOTYPING	Prodi	3	74.30	B	3.00
18	PRD303	Mata Kuliah Major	DESAIN PRODUK III	Prodi	8	70.30	B	3.00
19	PRD304	Mata Kuliah Major	DESAIN PRODUK IV	Prodi	8	75.80	B+	3.30
20	PRD305	Mata Kuliah Major	DIGITAL MODELING	Prodi	3	84.70	A-	3.70
21	VCD101	Mata Kuliah Major	GAMBAR BENTUK	Prodi	4	81.30	A-	3.70
22	VCD103	Mata Kuliah Major	RUPA DASAR 2D	Kota	4	74.05	B	3.00
23	INF203	Mata Kuliah Major	SISTEM DIGITAL	Kota	3	15.05	E	0.00
24	PRD302	Mata Kuliah Minor	KREATIF PRENEURSHIP	Prodi	3	77.40	B+	3.30
25	PSG107	Mata Kuliah Minor	PSIKOLOGI DALAM KEHIDUPAN SEHARI-HARI	Kota	2	72.40	B	3.00
26	ARC503	Mata Kuliah Pilihan	MODELLING ARCHITECTURE	Kota	3	56.80	C	2.00
27	PRD501	Mata Kuliah Pilihan	DESAIN WAHANA PERMAINAN (URBAN TOY)	Kota	3	74.62	B	3.00
28	PRD513	Mata Kuliah Pilihan	CREATIVE URBAN CULTURE	Kota	3	80.10	A-	3.70
Jumlah				103		323.9		
Jumlah SKS : 103								
Jumlah Bobot : 323.9								
Indeks Prestasi Kumulatif (IPK) : 3.14								

Lampiran 1.8. Transkrip Nilai mahasiswa



**FORMULIR RENCANA TINDAK LANJUT
PEMANTAUAN KERJA PROFESI**

SPT-I/03/SOP-27/F-05

No. Rekaman

Nama Mahasiswa : Muhammad Zidan Imaduddin
 Nomor Induk Mahasiswa : 2018051013
 Instansi : Uwitan
 Program Studi : Desain Produk
 Bagian/Divisi : Kreatif
 Uraian Pekerjaan : Meriset produk baru atau mengembangkan sebuah produk

Hasil Pemantauan Capaian Pembelajaran Mata Kuliah (CPMK) Kerja Profesi :		
1	CPMK 1	: <i>Mahasiswa mampu bersikap sebagai pembelajar seumur hidup (life long learning)</i>
2	CPMK 2	: <i>Mahasiswa mampu membangun komitmen dan integritas profesional</i>
3	CPMK 3	: <i>Mahasiswa mampu mengidentifikasi masalah dan merekomendasi alternatif</i>
4	CPMK 4	: <i>Mahasiswa mampu mewujudkan ide tersebut dalam sebuah media simulasi berupa model, mock up, atau prototip</i>
5	Dst	: <i>Mahasiswa mampu membangun komitmen dan integritas profesional</i>
Catatan Tambahan		: <i>Sikap kerja ...</i>

Tgl:
Dosen Pembimbing Kerja,

(Yehezkiel Novaldi)

Tgl:
Dosen Pembimbing KP,

(..... Ismail Alif Siregar)

Tgl:
Mengetahui,
Kepala Program Studi,

(..... Fitorio)

	FORMULIR RENCANA TINDAK LANJUT PEMANTAUAN KERJA PROFESI	SPT-I/03/SOP-27/F-05
		No. Rekaman

Jumlah Mahasiswa KP : 2
 Jumlah Mahasiswa yang dipantau : 2
 Jumlah Instansi tempat KP yang dikunjungi : 1
 Jumlah jam kerja rata-rata : 8 Jam/Hari (senin-sabtu)

Profil Capaian Pembelajaran Mata Kuliah (CPMK) Kerja Profesi :			
1	CPMK 1	Tercapai	: 95 %
		Tidak Tercapai	: ... %
2	CPMK 2	Tercapai	: 95 %
		Tidak Tercapai	: ... %
3	CPMK 3	Tercapai	: 95 %
		Tidak Tercapai	: ... %
4	CPMK 4	Tercapai	: 95 %
		Tidak Tercapai	: ... %
dst			
Rencana Tindak Lanjut :			

Tgl: _____
 Koordinator Kerja Profesi,

 (.....Donna Angelina.....)

Tgl: _____
 Kepala Program Studi,

 (.....Fitório.....)

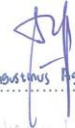
Tgl: _____
 Mengetahui,
 Dekan,

 (.....Agus Setiawan, S.T., M.T.....)
 Muhammad Rizki

Lampiran 1.10. Rencana Tindak Lanjut Pemantauan Kerja Profesi

LAMPIRAN B



Lampiran 2.1. Praktikan Saat Briefing dengan Tim Kreatif



Lampiran 2.2. Praktikan Saat Meeting Mingguan



Lampiran 2.3. Praktikan Saat Membantu Proses *Packing*



Lampiran 2.4. Praktikan Saat Bekerja



Lampiran 2.5. Praktikan Saat Survey Rumah Contoh untuk Proyek



Lampiran 2.6. Tampak Dalam Rumah Contoh



Lampiran 2.7. Praktikan Saat Melakukan Bimbingan kedua

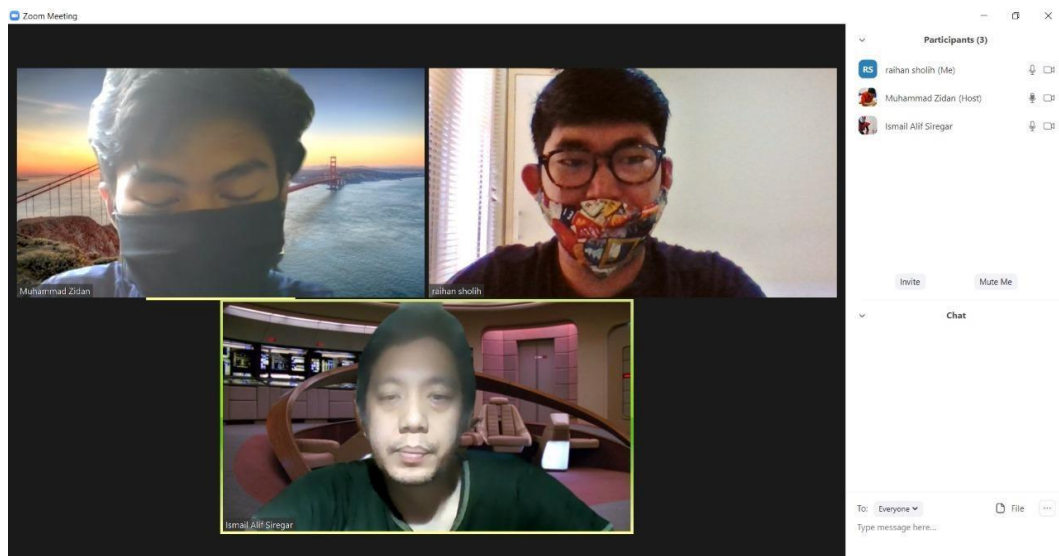

Lampiran 2.8. Praktikan Saat Melakukan Bimbingan ketiga

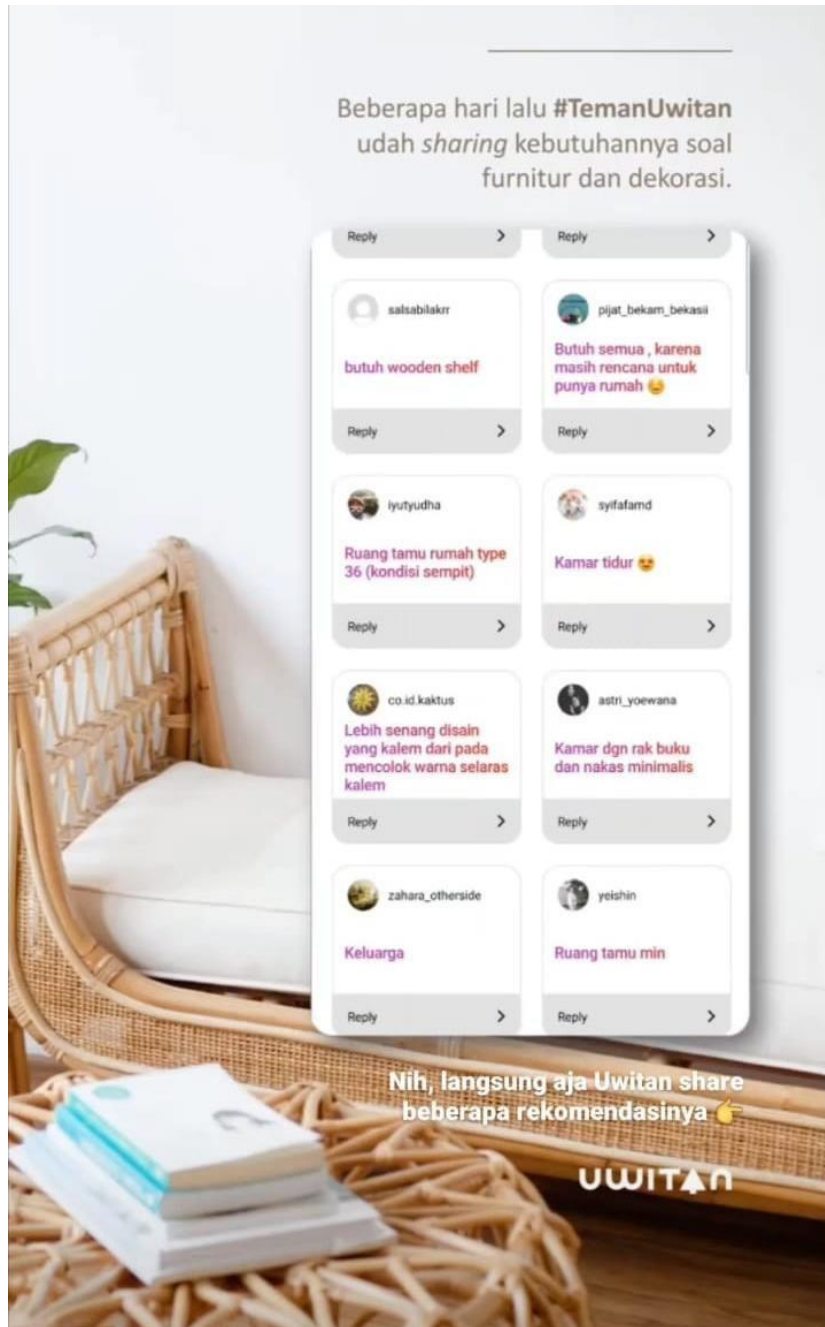

Lampiran 2.9. Validasi Riset melalui Sosial Media

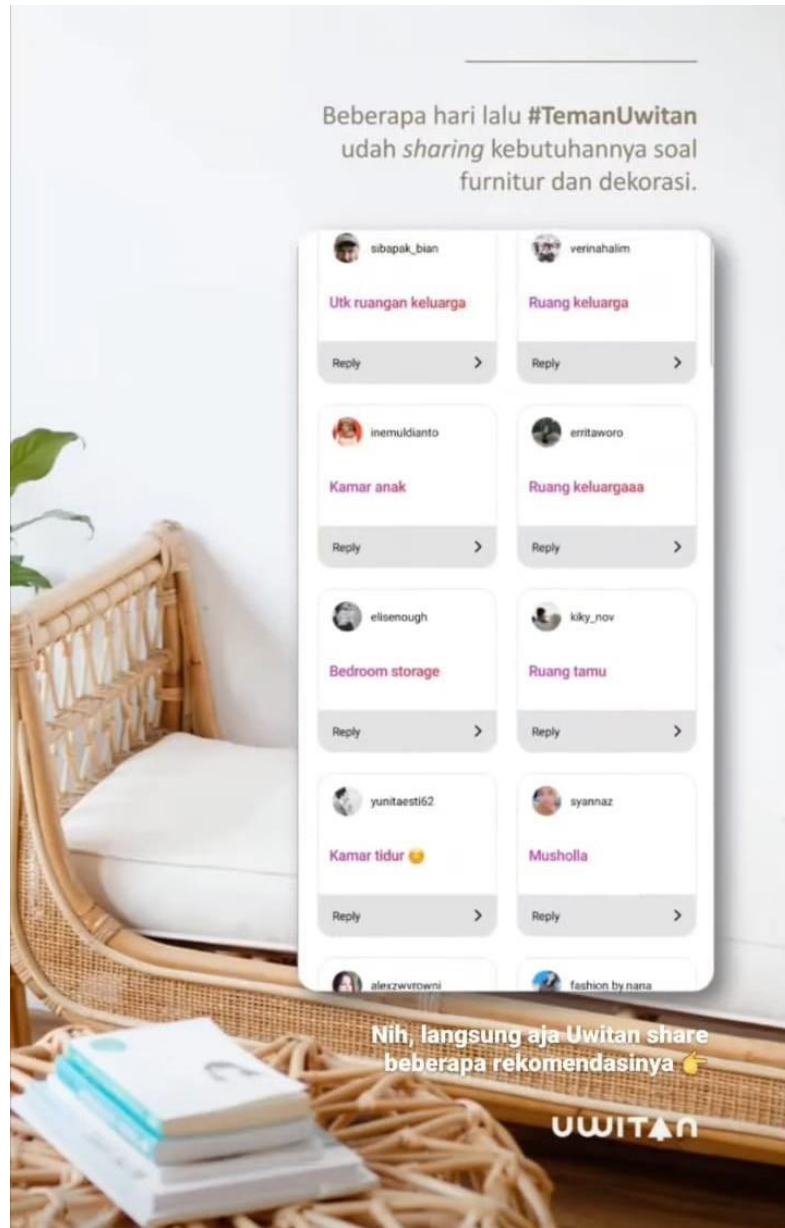

Lampiran 2.10. Validasi Riset melalui Instastory

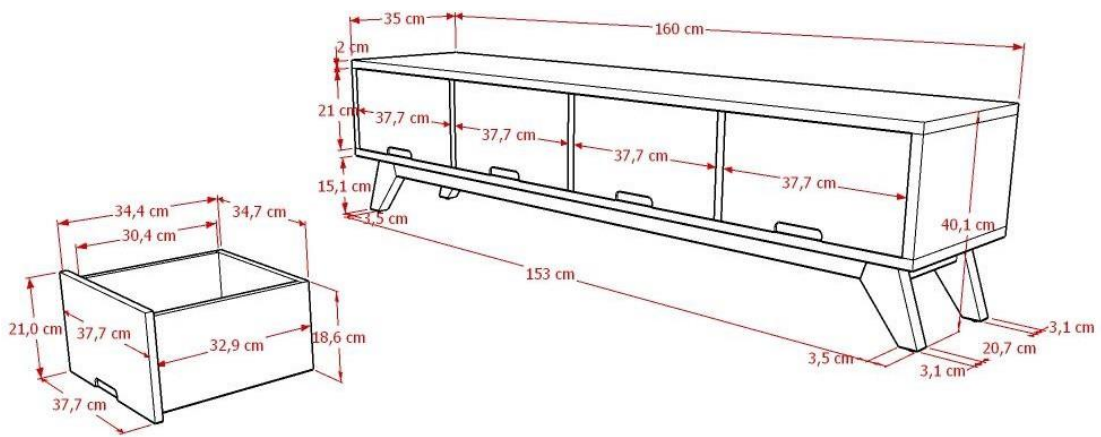

Lampiran 2.11. Membuat Dimensi Ukuran Produk Uwitan

1	Nama Web	DA	PA	TF	CF	Target Link	Anchor Tex	Link	Status
2	pevarta-indonesia.com	25	40	5	36	uwitan.id/furniture	furniture	https://pevarta-id	approved
3		25	40	5	36	http://uwitan.id/furn	Joint kayu		pending
4		25	40	5	36	https://uwitan.id/ca	Cermin hias		pending
5	indonesiana.id	30	32	25	44	uwitan.id/furniture	Meja		pending
6	medium.com	95	81	83	82	uwitan.id/furniture	furniture	https://medium.c	approved
7		95	81	83	82	https://uwitan.id/me	mebel rotan	https://medium.c	approved
8	kompasiana.com	77	64	34	56	uwitan.id/furniture	living room	https://www.kom	approved
9	seetmit.com	89	67	31	59	tidak bisa add back	mebel rotan	https://steemit.co	approved
10	soloensis.com								
11	linkedin.com								
12									
13									
14									
15									
16									
17									
18									
19									
20									
21									
22									
23									

Lampiran 2.12. Membuat Konten Artikel Untuk Platform Berita

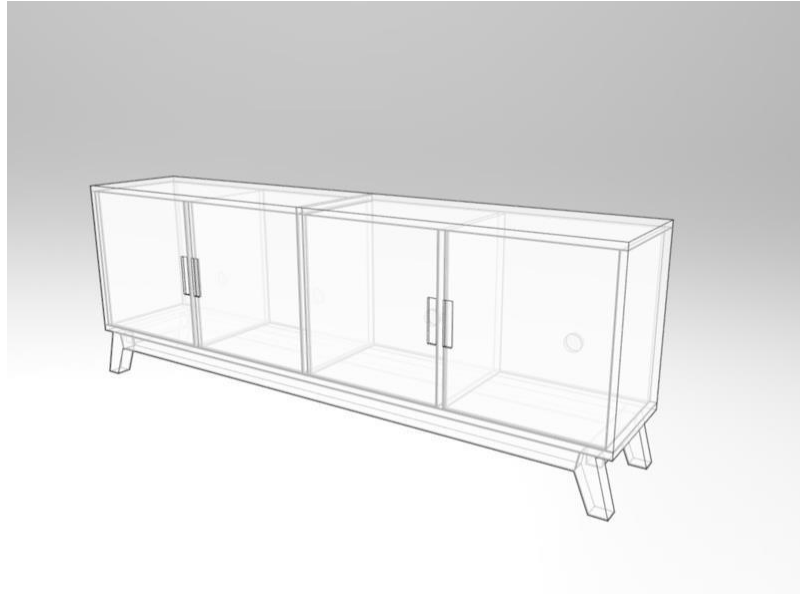

Lampiran 2.13. Membuat Desain 3D *Custom Product*

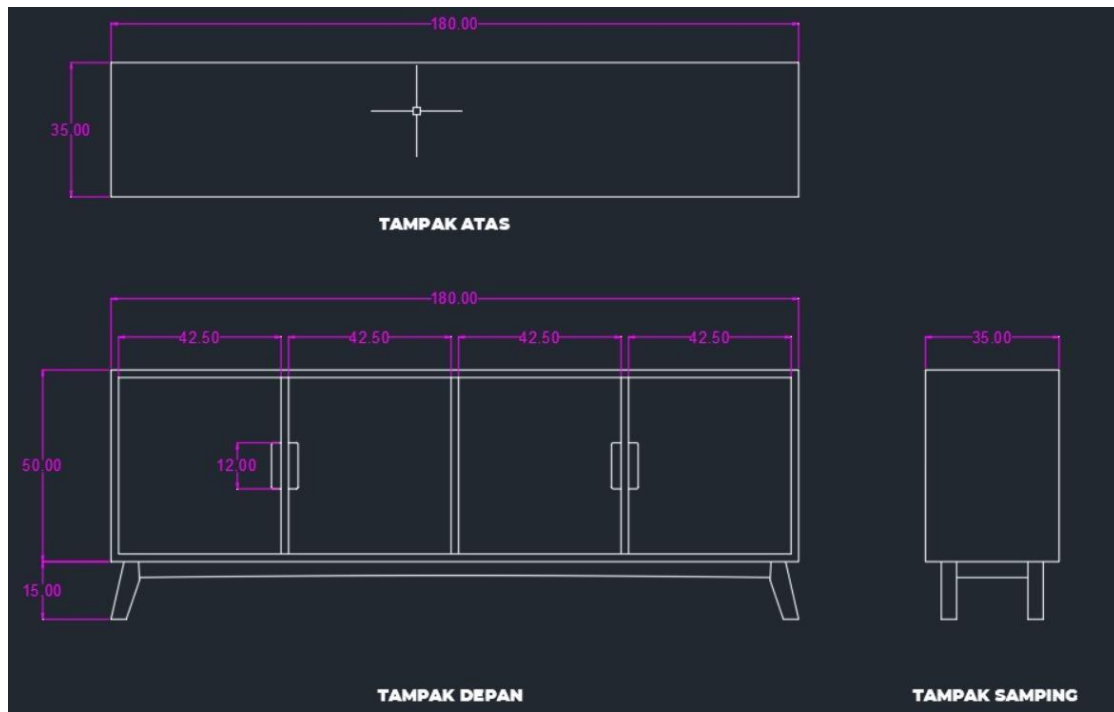

Lampiran 2.14. Gambar Kerja *Custom Product*

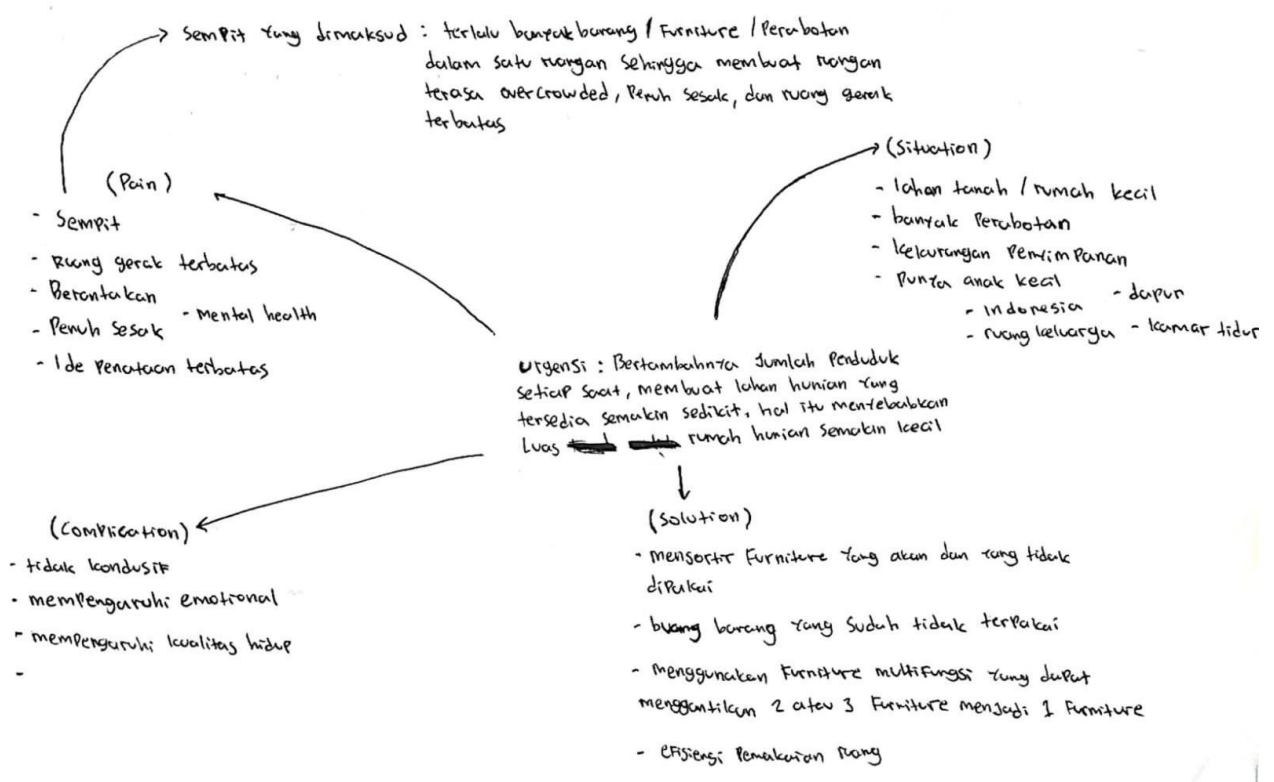

Lampiran 2.15. Mindmapping Urgensi

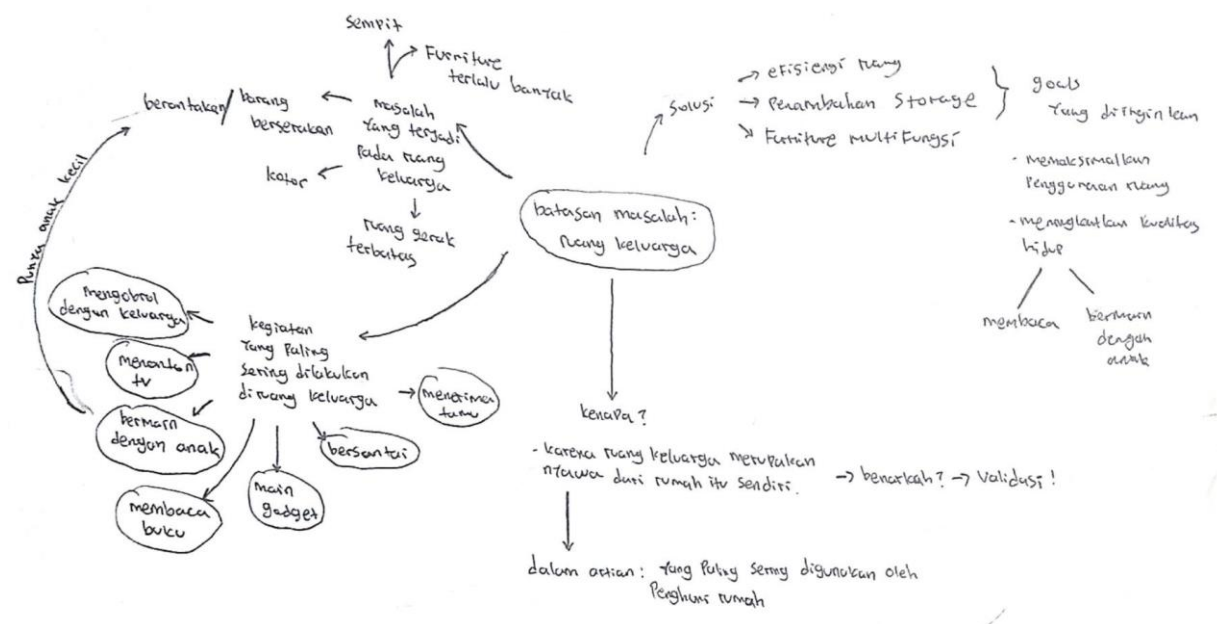

Lampiran 2.16. Mindmapping Batasan

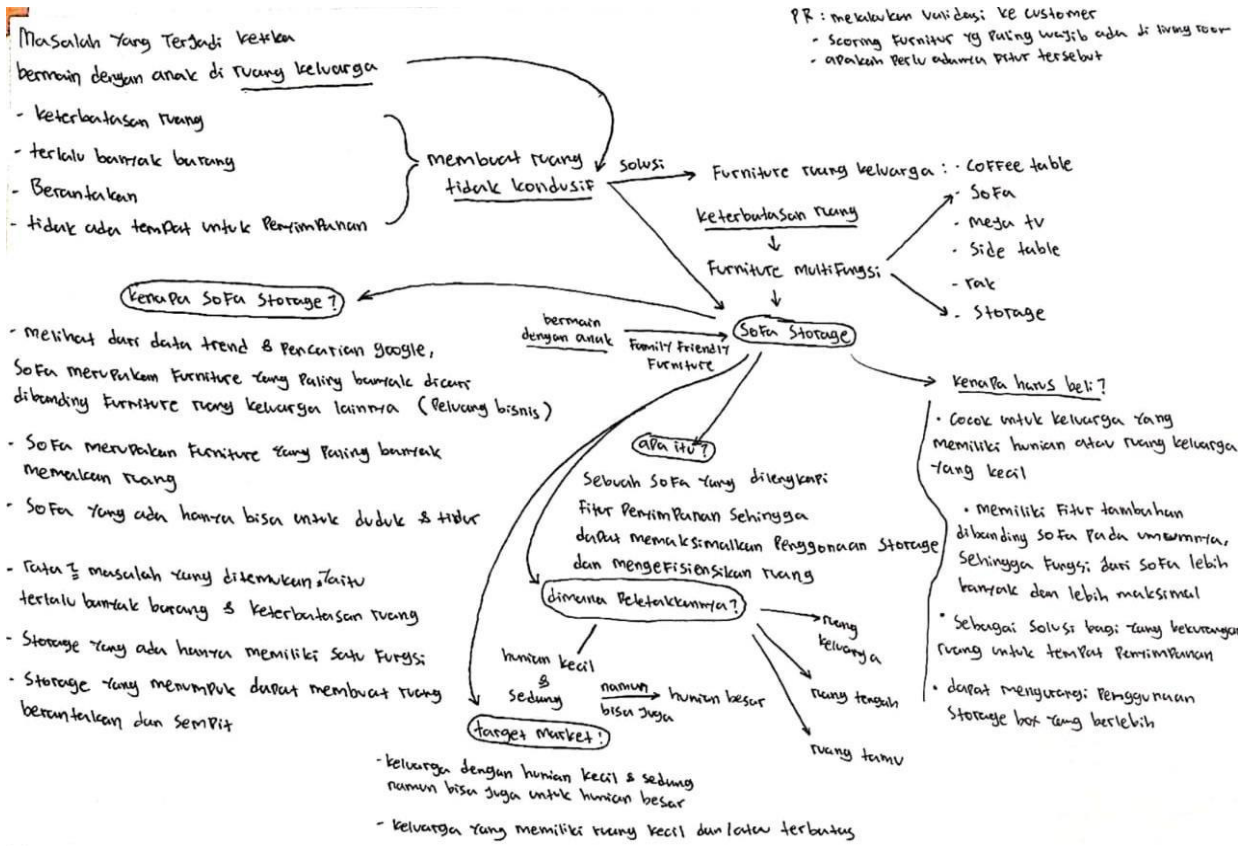

Lampiran 2.17. Mindmapping Konsep Produk



Lampiran 2.17. Produk Praktikan Dan Storage



Lampiran 2.18. Dan Storage Sebagai *Extension Drawer* Sofa Uwitan