

LAMPIRAN

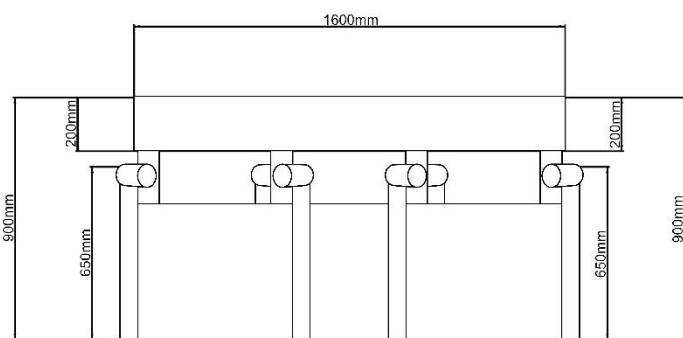

CATATAN		
FAKULTAS DESAIN DAN TEKNOLOGI UNIVERSITAS PEMBANGUNAN JAYA		
DESAIN PRODUK INDUSTRI		
NAMA	Shalli Maulidea	
NIM	2017051014	
SEMESTER	8	
MATA KULIAH	Tugas Akhir	
JUDUL TUGAS	Pucca Bench Chair	
NAMA GAMBAR	Tampak Depan	
JUDUL GAMBAR	Gambar Depan	
PROYEKSI Drauf	SATUAN Milimeter	SKALA 1:1
NO KOMPONEN	JML. LEMBAR	NO. LEMBAR
PARAF ASISTENSI		

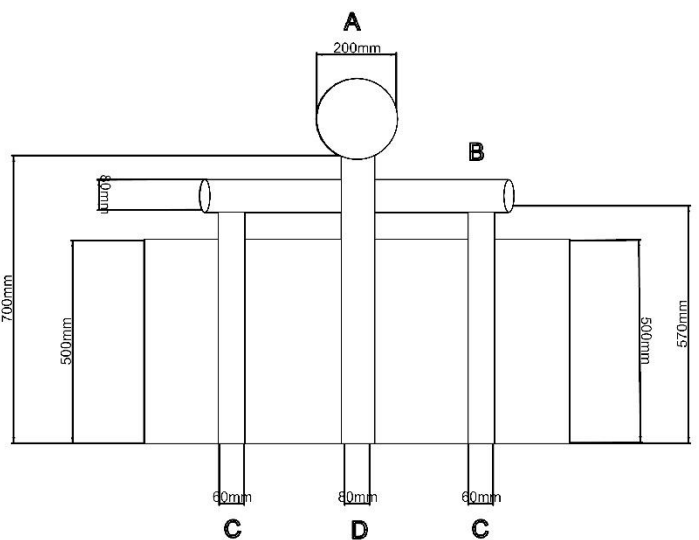

A: Diameter Sandaran
 B: Diameter Pegangan
 C: Diameter Tiang Penyanggah Pegangan
 D: Diameter Tiang Penyanggah Sandaran

CATATAN		
FAKULTAS DESAIN DAN TEKNOLOGI UNIVERSITAS PEMBANGUNAN JAYA		
DESAIN PRODUK INDUSTRI		
NAMA	Shalli Maulidea	
NIM	2017051014	
SEMESTER	8	
MATA KULIAH	Tugas Akhir	
JUDUL TUGAS	Pucca Bench Chair	
NAMA GAMBAR	Tampak Samping	
JUDUL GAMBAR	Gambar Samping	
PROYEKSI Elinga	SATUAN Milimeter	SKALA 1:1
NO KOMPONEN	JML. LEMBAR	NO. LEMBAR
PARAF ASISTENSI		

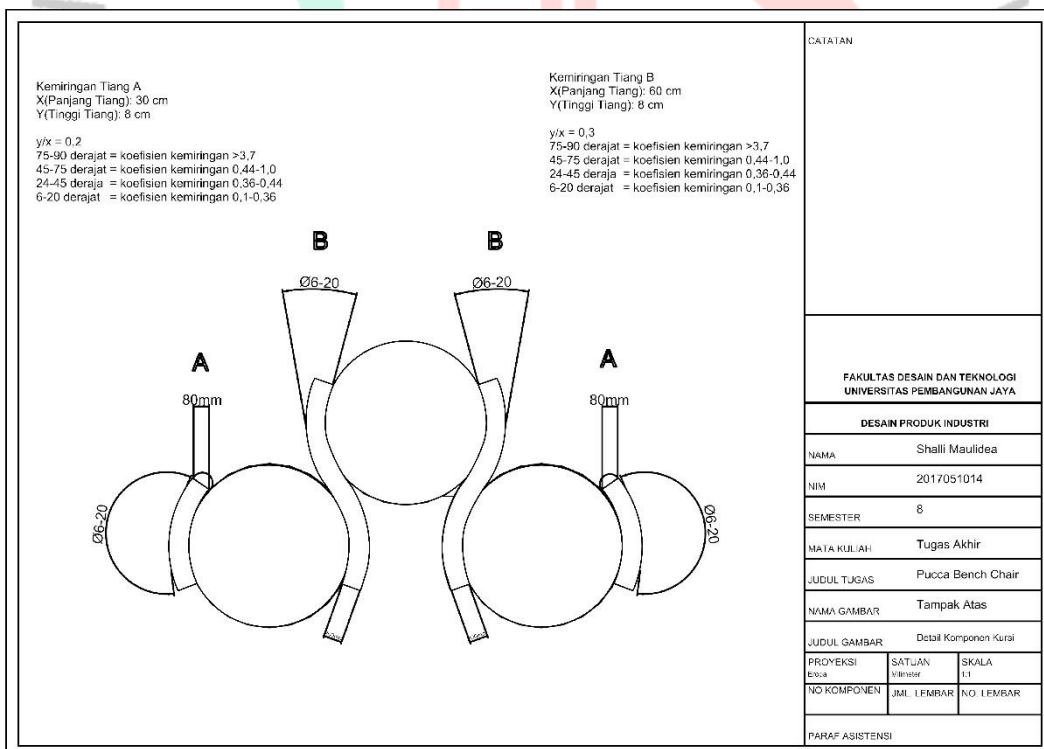
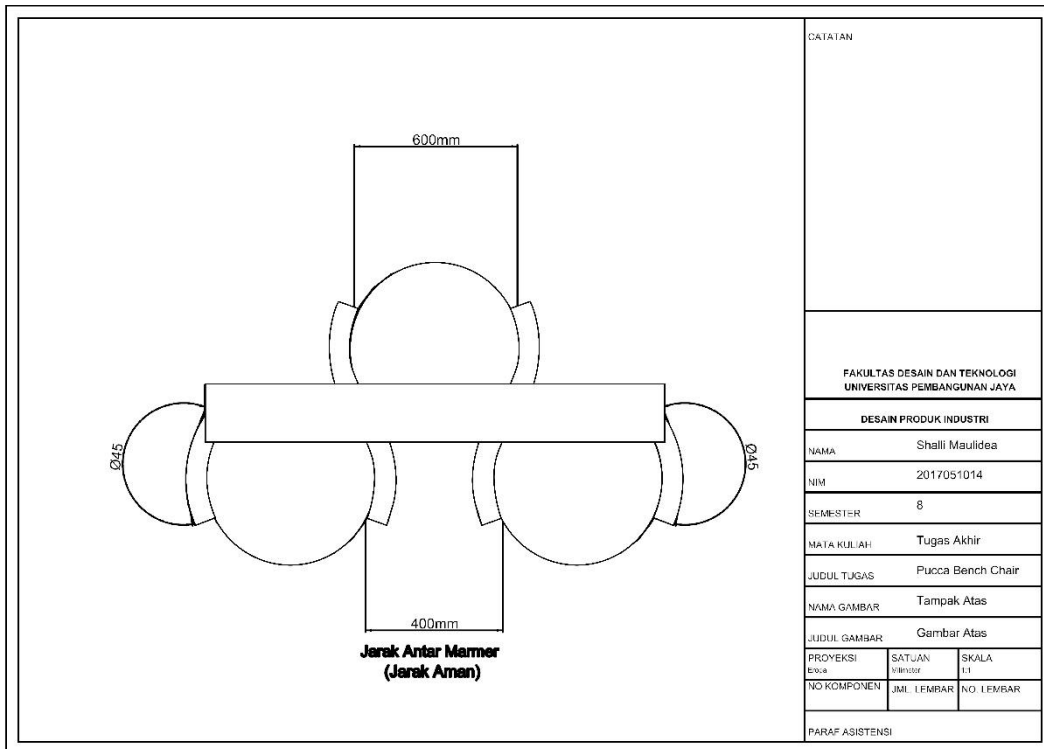

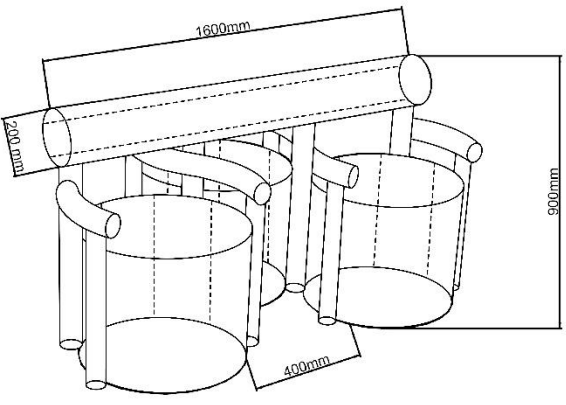

CATATAN		
FAKULTAS DESAIN DAN TEKNOLOGI UNIVERSITAS PEMBANGUNAN JAYA		
DESAIN PRODUK INDUSTRI		
NAMA Shalli Maulidea		
NIM 2017051014		
SEMESTER 8		
MATA KULIAH Tugas Akhir		
JUDUL TUGAS Pucca Bench Chair		
NAMA GAMBAR Tampak Perspektif		
JUDUL GAMBAR Gambar Perspektif		
PROYEKSI Elong	SATUAN Milimeter	SKALA 1:1
NO KOMPONEN	JML LEMBAR	NO LEMBAR
PARAF ASISTENSI		

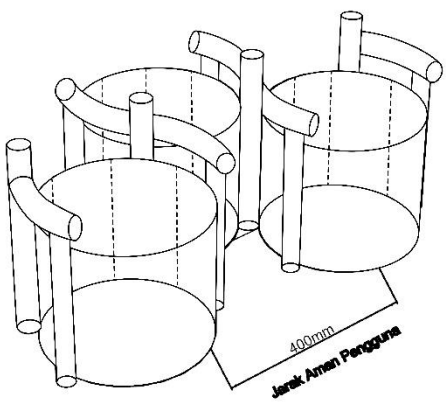

CATATAN		
FAKULTAS DESAIN DAN TEKNOLOGI UNIVERSITAS PEMBANGUNAN JAYA		
DESAIN PRODUK INDUSTRI		
NAMA Shalli Maulidea		
NIM 2017051014		
SEMESTER 8		
MATA KULIAH Tugas Akhir		
JUDUL TUGAS Pucca Bench Chair		
NAMA GAMBAR Tampak Perspektif		
JUDUL GAMBAR Rangka Tiang & Alias Kursi		
PROYEKSI Elong	SATUAN Milimeter	SKALA 1:1
NO KOMPONEN	JML LEMBAR	NO LEMBAR
PARAF ASISTENSI		

A: Tinggi Tiang Penyanggah Pegangan
B: Tinggi Tiang Penyangga Senderan

CATATAN		
FAKULTAS DESAIN DAN TEKNOLOGI UNIVERSITAS PEMBANGUNAN JAYA		
DESAIN PRODUK INDUSTRI		
NAMA	Shalli Maulidea	
NIM	2017051014	
SEMESTER	8	
MATA KULIAH	Tugas Akhir	
JUDUL TUGAS	Pucca Bench Chair	
NAMA GAMBAR	Tampak Perspektif	
JUDUL GAMBAR	Rangka Tiang Kursi	
PROYEKSI	SATUAN	SKALA
E-004	1:1	1:1
NO KOMPONEN	JML LEMBAR	KO LEMBAR
PARAF ASISTENSI		

CATATAN		
FAKULTAS DESAIN DAN TEKNOLOGI UNIVERSITAS PEMBANGUNAN JAYA		
DESAIN PRODUK INDUSTRI		
NAMA	Shalli Maulidea	
NIM	2017051014	
SEMESTER	8	
MATA KULIAH	Tugas Akhir	
JUDUL TUGAS	Pucca Bench Chair	
NAMA GAMBAR	Tampak Perspektif	
JUDUL GAMBAR	Ukuran Sandaran Kursi	
PROYEKSI	SATUAN	SKALA
E-004	1:1	1:1
NO KOMPONEN	JML LEMBAR	KO LEMBAR
PARAF ASISTENSI		



	FORMULIR PENGAJUAN SKRIPSI/TA	SPT-I/03/SOP-28/F-01
		No. Rekaman

Nama Mahasiswa : Shalli Maulidea
 Prodi/NIM : Desain Produk / 2017051014
 Judul Skripsi/TA yang diajukan :

Telah memenuhi syarat pengajuan Skripsi/TA: (mohon beri tanda V untuk syarat yang relevan)

No	Syarat	Ya	Tidak
1	Jumlah sks lulus (sesuai ketentuan Prodi)	V	
2	Mata kuliah prasyarat (sesuai ketentuan Prodi)	V	
3	IPK minimal 2,00	V	
4	Tidak sedang terkena sanksi akademik/sanksi lainnya	V	
5	Poin JSDP (sesuai ketentuan Prodi)	V	
6	Mengumpulkan Proposal Skripsi (sesuai ketentuan Prodi)	V	
7	MK Skripsi/TA tercantum di BRS semester berjalan	V	

Tangerang Selatan, 15 Februari 2021

Mengajukan,	Menyetujui,	Mengetahui,
		
Shalli Maulidea	Ismail Alif Siregar S.Sn, MA	Fitorio Leksono Bowo S.Sn, MA

 Universitas Pembangunan Jaya	FORMULIR PERSETUJUAN PENULISAN SKRIPSI/TA	SPT-I/03/SOP-28/F-02
		No. Rekaman



Nama Mahasiswa : Shalli Maulidea
Prodi/NIM : Desain Produk / 2017051014
Judul Skripsi/TA yang : Prancangan dan pengembangan furniture modular di Bandara
Diajukan : Guna meningkatkan pariwisata di Indonesia

Telah disetujui untuk menulis Skripsi/TA.

Dosen Pembimbing Skripsi/TA yang ditugaskan Prodi adalah:

No	Nama	NIDN	JAD
1	Donna Angelina S., S.Sn.,M.A.		
2	Toufiq Panji Wisesa, M.Ds		

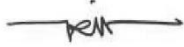
Tangerang Selatan, 14 Februari 2021

Menugaskan,	Menyetujui,	Menerima,	
			
Ismail Alif Siregar S.Sn, MA	Fitorio Leksono Bowo S.Sn, MA	Donna Angelina S., S.Sn.,M.A.	Toufiq Panji Wisesa, M.Ds

	FORMULIR PENGAJUAN SIDANG SKRIPSI/TA	SPT-I/04/SOP-06/F-01
		No. Rekaman

Nama Mahasiswa : Shalli Maulidea
 Prodi/NIM : Desain Produk / 2017051014
 Judul Skripsi/TA : Perancangan dan Pengembangan Furnitur Modular di Bandara Guna Meningkatkan Pariwisata Di Indonesia

Dosen Pembimbing : 1. Donna Angelina
 : 2. Toufiq Panji Wisesa





Dosen Penguji : 1. Hari Nugraha JAD :
 : 2. Ismail Alif Siregar JAD :
 : 3. JAD :

Jadwal Sidang : Tempat : Online Hari/Tanggal: 18 Juni 2021

Telah memenuhi syarat Sidang Skripsi/TA: (mohon beri tanda V untuk syarat yang relevan)

No	Syarat	Ya	Tidak
1	IPK minimal 2.00	V	
2	Tidak ada nilai D untuk mata kuliah mayor/inti Prodi	V	
3	MK Skripsi/TA tercantum di BRS semester berjalan	V	
4	Lulus minimal 1 mata kuliah KOTA untuk tiap rumpun	V	
5	SPT-I/03/SOP-28/F-03 Formulir Pembimbingan Skripsi (minimal 8 x)	V	
6	Poin JSDP (minimal 75% persen dari syarat kelulusan)	V	
7	Mengumpulkan dokumen Skripsi/TA (sesuai ketentuan Prodi)	V	

Tangerang Selatan,

Mengajukan	Mengetahui	Memeriksa	Menyetujui
			
Shalli Maulidea	Donna Angelina S., S.Sn.,M.A.	Ismail Alif Siregar S.Sn, MA	Fitorio Leksono Bowo S.Sn, MA

 Universitas Pembangunan Jaya	TANDA TERIMA HASIL AKHIR SKRIPSI/TA	SPT-I/04/SOP-06/F-06
		No. Rekaman

Telah diterima Skripsi/TA sebagai berikut:

Nama Mahasiswa : Shalli Maulidea
 NIM / Program Studi : Desain Produk / 2017051014
 Judul Skripsi / TA : Perancangan dan Pengembangan Furnitur Modular di Bandara Guna

- Ketentuan : **Soft Copy**
- Dokumen disimpan dalam format pdf. dengan menggunakan *watermark* yang dapat diperoleh dari Perpustakaan UPJ
 - File* skripsi disimpan terpisah untuk bagian awal, bagian utama (setiap bab berbeda dokumen) dan bagian akhir serta lampiran
- : **Hard Copy**
- Dokumen dijilid sesuai ketentuan pencetakan dan penjilidan sbb:
- Dicitak di kertas A4 80 gram, bolak balik dengan halaman gajil berada di bagian kanan
 - Dijilid hardcover dengan warna cover merah UPJ (Kode Warna: RGB 218-37-29)
 - Tulsan dan logo UPJ pada halaman depan cover dan bagian samping dicetak dengan warna perak/*silver*

Bagian	Nama Penerima	Yang diserahkan	Tanggal	Tanda tangan
Prodi		1 (satu) eksemplar hardcopy		
Perpustakaan		1 (satu) buah CD 1 (satu) eksemplar hardcopy		