

LAMPIRAN

TAMPAK DEPAN

TAMPAK SAMPIING

PRESPEKTIF

TAMPAK ATAS

FAKULTAS DESAIN DAN TEKNOLOGI
UNIVERSITAS PEMBANGUNAN JAYA

DESAIN PRODUK

NAMA : SAFIRA OCTAVIA

NIM : 2019051208

SPESIFIKASI :

MATA KULIAH : DESAIN AK-IB

JUDUL UJIAN : PELAYANAN AN LUMAH

NAMA GAMBAR : CONCEPT

JUDUL GAMBAR : GAMBAR TAMPAK

PROFESI : DESAIN : 0000

FAKULTAS : FAKULTAS : 0000

FAKULTAS : FAKULTAS : 0000

FAKULTAS : FAKULTAS : 0000

TAMPAK DEPAN

TAMPAK SAMPIING

PRESPEKTIF

TAMPAK ATAS

FAKULTAS DESAIN DAN TEKNOLOGI
UNIVERSITAS PEMBANGUNAN JAYA

DESAIN PRODUK

NAMA : SARAH OC AYIA

NIM : 2019051208

SPESIFIKASI :

MATA KULIAH : UJIAN AK-IB

JUDUL UJIAN : PEMANFAATAN LUGA I

NAMA GAMBAR : TAP

JUDUL GAMBAR : GAMBAR TAMPAK

PROFESI : DESAIN : 0000

FAKULTAS : FAKULTAS : 0000

FAKULTAS : FAKULTAS : 0000

FAKULTAS : FAKULTAS : 0000

TAMPAK DEPAN

TAMPAK SAMPIING

PRESPEKTIF

TAMPAK ATAS

FAKULTAS DESAIN DAN TEKNOLOGI
UNIVERSITAS PEMBANGUNAN JAYA

DESAIN PRODUK

NAMA : SAFIRA OCTAVIA

NIM : 2019051208

SPESIFIKASI :

MATA KULIAH : DESAIN AK-IB

JUDUL UJIAN : PELAYANAN AN LUMAH

NAMA GAMBAR : CONCEPT

JUDUL GAMBAR : GAMBAR TAMPAK

PROFESI : DESAIN : 0000

FAKULTAS : FAKULTAS : 0000

FAKULTAS : FAKULTAS : 0000

FAKULTAS : FAKULTAS : 0000

Lampiran 1. Gambar Kerja

NO	KOMPONEN
1	RAJANG DULUIN
2	PLASTIKSILA
3	RAJANG BELUM
4	KOTAK
5	PENGISI

FAKULTAS DESAIN DAN TEKNOLOGI
 UNIVERSITAS PEMBANGUNAN JAYA
DESAIN PRODUK
 NAMA : SAHIRA OCTAVIA
 NIM : 2018021008
 SEMESTER : 8
 MATA KULIAH : TUGAS AKHIR
 JUDUL TUGAS : PEMANFAATAN LIMBAH
 NAMA GAMBAR : GAMBAR 3D
 JUDUL GAMBAR : GAMBAR EXPLODED
 PROSES : DIBUAT : 2021
 LEMBAR : 1
 DESAINER : SAHIRA OCTAVIA
 NO KURSUS : 1001/2021

NO	KOMPONEN
1	BAJAN DULUIN
2	SADAN PERAKANG
3	BAJAN KIRI
4	BAJAN KANAN
5	BAJAN PENUNJUK TANGGA
6	BAJAN PENUNJUK TANGGA
7	BAJAN TALI PENGUNCI
8	BAJAN TALI PENGUNCI
9	BAJAN ALAS

FAKULTAS DESAIN DAN TEKNOLOGI
 UNIVERSITAS PEMBANGUNAN JAYA
DESAIN PRODUK
 NAMA : SAHIRA OCTAVIA
 NIM : 2018021008
 SEMESTER : 8
 MATA KULIAH : TUGAS AKHIR
 JUDUL TUGAS : PEMANFAATAN LIMBAH
 NAMA GAMBAR : TAS
 JUDUL GAMBAR : GAMBAR EXPLODED
 PROSES : DIBUAT : 2021
 LEMBAR : 1
 DESAINER : SAHIRA OCTAVIA
 NO KURSUS : 1001/2021

NO	KOMPONEN
1	SISI PENGLAJI
2	RAJANG DULUIN
3	RAJANG BELUM
4	RAJANG BELUM
5	PLASTIKSILA
6	RAJANG BELUM
7	RAJANG BELUM

FAKULTAS DESAIN DAN TEKNOLOGI
 UNIVERSITAS PEMBANGUNAN JAYA
DESAIN PRODUK
 NAMA : SAHIRA OCTAVIA
 NIM : 2018021008
 SEMESTER : 8
 MATA KULIAH : TUGAS AKHIR
 JUDUL TUGAS : PEMANFAATAN LIMBAH
 NAMA GAMBAR : DOMPET
 JUDUL GAMBAR : GAMBAR EXPLODED
 PROSES : DIBUAT : 2021
 LEMBAR : 1
 DESAINER : SAHIRA OCTAVIA
 NO KURSUS : 1001/2021

Lampiran 2. Exploded

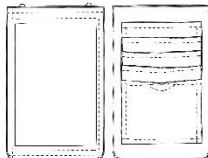

**POTONGAN DEPAN BELAKANG
SKALA 1:1**



**POTONGAN SAMPING
SKALA 1:1**

 FAKULTAS DESAIN DAN TEKNOLOGI UNIVERSITAS PEMBANGUNAN JAYA		
DESAIN PRODUK		
NAMA : SAFIRA OCTAVIA		
NIM : 2018051008		
SEMESTER : 9		
MATA KULIAH : TUGAS AKHIR		
JUDUL TUGAS : PLUMANI AALIAN LIMBAH		
NAMA GAMBAR : CARDHOLDER		
JUDUL GAMBAR : GAMBAR POTONGAN		
PROFESI :	SERT. SAR :	TRAK. 3 :
LAMP. 4 :	KULIAH 2018 :	1 :
NO. KOMPONEN :	JUL. LEMBAR :	KETERANGAN :
HASIL AKHIR NO :		

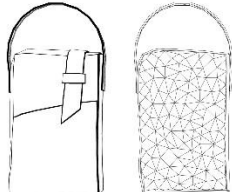

**POTONGAN DEPAN BELAKANG
SKALA 1:1**

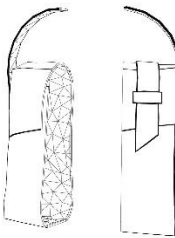

**POTONGAN SAMPING
SKALA 1:1**

 FAKULTAS DESAIN DAN TEKNOLOGI UNIVERSITAS PEMBANGUNAN JAYA		
DESAIN PRODUK		
NAMA : SAFIRA OCTAVIA		
NIM : 2018051008		
SEMESTER : 9		
MATA KULIAH : TUGAS AKHIR		
JUDUL TUGAS : PEMANFAATAN LIMBAH		
NAMA GAMBAR : TAS		
JUDUL GAMBAR : GAMBAR POTONGAN		
PROFESI :	SERT. SAR :	SKALA :
LAMP. 4 :	KULIAH 2018 :	1 :
NO. KOMPONEN :	JUL. LEMBAR :	KETERANGAN :
HASIL AKHIR NO :		



**POTONGAN DEPAN BELAKANG
SKALA 1:1**

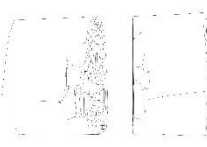

**POTONGAN SAMPING
SKALA 1:1**

 FAKULTAS DESAIN DAN TEKNOLOGI UNIVERSITAS PEMBANGUNAN JAYA		
DESAIN PRODUK		
NAMA : SAFIRA OCTAVIA		
NIM : 2018051008		
SEMESTER : 9		
MATA KULIAH : TUGAS AKHIR		
JUDUL TUGAS : PEMANFAATAN LIMBAH		
NAMA GAMBAR : POMPE		
JUDUL GAMBAR : GAMBAR POTONGAN		
PROFESI :	SERT. SAR :	SKALA :
LAMP. 4 :	KULIAH 2018 :	1 :
NO. KOMPONEN :	JUL. LEMBAR :	KETERANGAN :
HASIL AKHIR NO :		

Lampiran 3 Gambar Potongan

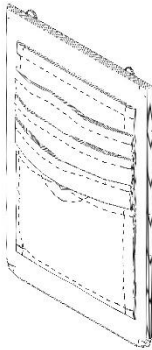

 FAKULTAS DESAIN DAN TEKNOLOGI UNIVERSITAS PEMBANGUNAN JAYA	
DESAIN PRODUK	
NAMA : SAFIRA OCTAVIA	
NIM : 2018051008	
SEMESTER : 8	
MATA KULIAH : TUGAS AKHIR	
JUJUL TUGAS : PEMANFAATAN LIMBAH	
NAMA GAMBAR : CANTHOLECT	
JUJUL GAMBAR : ISOMETRI	
PROFESI	SIKUS
ILUSTRASI	SKALA
KEKAMPUSAN	JALAN
	NO. 1000
FAKTA AMBILAS	

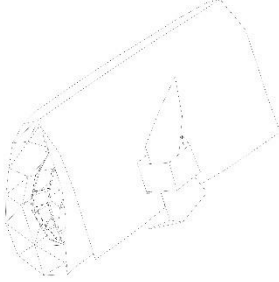

 FAKULTAS DESAIN DAN TEKNOLOGI UNIVERSITAS PEMBANGUNAN JAYA	
DESAIN PRODUK	
NAMA : SAFIRA OCTAVIA	
NIM : 2018051008	
SEMESTER : 8	
MATA KULIAH : TUGAS AKHIR	
JUJUL TUGAS : PEMANFAATAN LIMBAH	
NAMA GAMBAR : DIMPET	
JUJUL GAMBAR : ISOMETRI	
PROFESI	SIKUS
ILUSTRASI	SKALA
KEKAMPUSAN	JALAN
	NO. 1000
FAKTA AMBILAS	

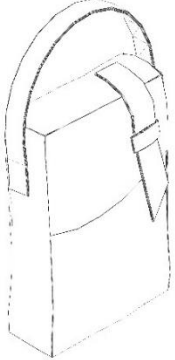

 FAKULTAS DESAIN DAN TEKNOLOGI UNIVERSITAS PEMBANGUNAN JAYA	
DESAIN PRODUK	
NAMA : SAFIRA OCTAVIA	
NIM : 2018051008	
SEMESTER : 8	
MATA KULIAH : TUGAS AKHIR	
JUJUL TUGAS : PEMANFAATAN LIMBAH	
NAMA GAMBAR : TAS	
JUJUL GAMBAR : ISOMETRI	
PROFESI	SIKUS
ILUSTRASI	SKALA
KEKAMPUSAN	JALAN
	NO. 1000
FAKTA AMBILAS	

Lampiran 4. Gambar Isometri

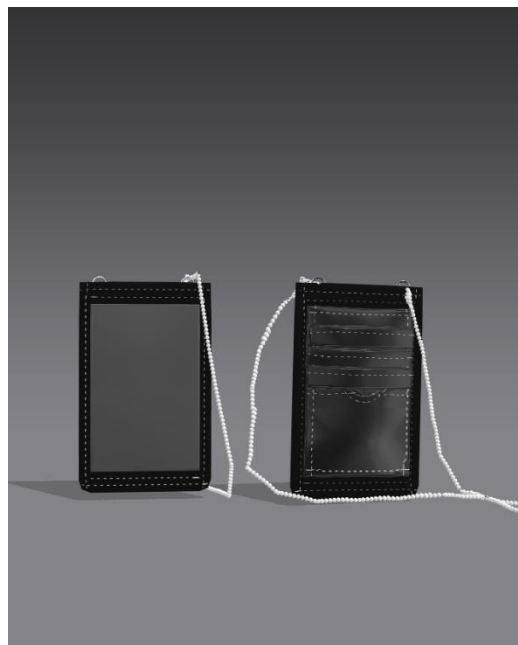
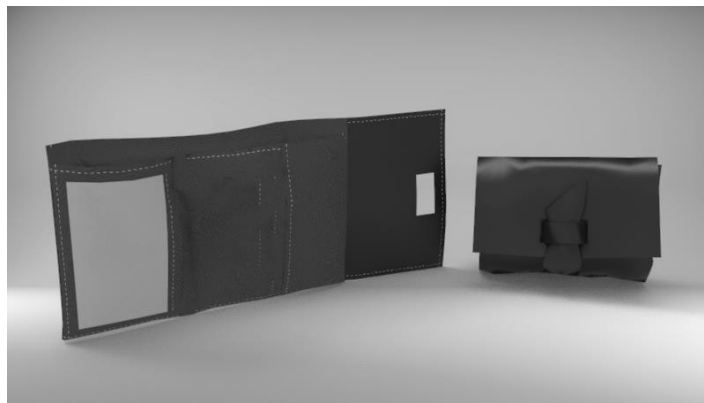

Lampiran 5. Gambar Rendering

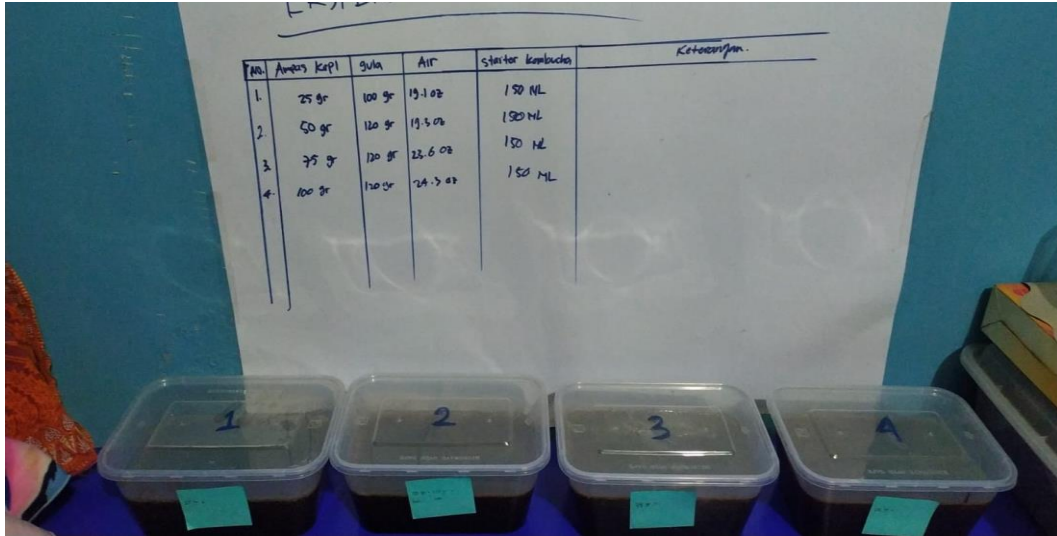

Lampiran 6. Dokumentasi Eksperimen Material

(Sumber : Dok. Pribadi)

Nama	Jumlah	Harga	Total
Starter Kombucha	1 cup/ 400 ml	Rp. 50.000	Rp. 50.000
Kain Kufner	2 meter	Rp. 35.000	Rp. 70.000
Gula	4 kg	Rp. 15.000	Rp. 60.000
Wadah Plastik	7	Rp. 5.000	Rp. 35.000
Biaya Vendor Cardholder	2	Rp. 25.000	Rp. 50.000
Biaya vendor tas	1	Rp. 125.000	Rp. 125.000
Biaya vendor dompet	1	Rp. 45.000	Rp. 45.000
Timbangan	12	Rp. 35.000	Rp. 35.000
TOTAL			Rp. 470.000

Lampiran 7. Rancangan Anggaran Biaya Pembuatan *Prototype*

**FORMULIR PENGAJUAN SKRIPSI/TA**

SPT-I/03/SOP-28/F-01

No. Rekaman

Nama Mahasiswa : Safira Octavia
Prodi/NIM : Desain Produk / 2018051008
Judul Skripsi/TA yang diajukan : INOVASI PENCAMPURAN MATERIAL KOMBUCHA DAN
(disusun dalam kalimat AMPAS KOPI UNTUK PERANCANGAN PRODUK FASHION
singkat, padat, jelas dan
menarik minat pembaca)

Telah memenuhi syarat pengajuan Skripsi/TA: (mohon beri tanda V untuk syarat yang relevan)

No	Syarat	Ya	Tidak
1	Jumlah sks lulus (sesuai ketentuan Prodi)	✓	
2	Mata kuliah prasyarat (sesuai ketentuan Prodi)	✓	
3	IPK minimal 2,00	✓	
4	Tidak sedang terkena sanksi akademik/sanksi lainnya	✓	
5	Poin JSDP (sesuai ketentuan Prodi)	✓	
6	Mengumpulkan Proposal Skripsi (sesuai ketentuan Prodi)	✓	
7	MK Skripsi/TA tercantum di BRS semester berjalan	✓	

Tangerang Selatan, 11 Januari 2023

Mengajukan,	Menyetujui,	Mengetahui,
Safira Octavia	Donna Angelina S, S.Sn., M.A	Hari Nugraha Ranudinata, Ph.D

	FORMULIR PERSETUJUAN PENULISAN SKRIPSI/TA	SPT-I/03/SOP-28/F-02
		No. Rekaman



Nama Mahasiswa : Safira Octavia
 Prodi/NIM : Desain Produk / 2018051008
 Judul Skripsi/TA yang diajukan : INOVASI PENCAMPURAN MATERIAL KOMBUCHA DAN AMPAS KOPI UNTUK PERANCANGAN PRODUK FASHION

Telah disetujui untuk menulis Skripsi/TA.

Dosen Pembimbing Skripsi/TA yang ditugaskan Prodi adalah:

No	Nama	NIDN	JAD
1	Taufiq Panji Wisesa, S.Ds., M.Sn	0426078303	
2	Teddy Mohamad Darajat, S.Sn.,M.Ds	0323126702	

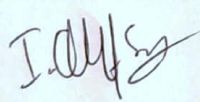
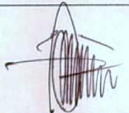
Tangerang Selatan, 11 Januari 2023

Menugaskan,	Menyetujui,	Menerima,	
			
Ismail Alif Siregar, M.A	Hari Nugraha Ranudinata, Ph.D	Taufiq Panji Wisesa, S.Ds., M.Sn	Teddy Mohamad Darajat, S.Sn.,M.Ds

Lampiran 9. Formulir Persetujuan Tugas Akhir

**FORMULIR PEMBIMBINGAN SKRIPSI/TA**

SPT-I/03/SOP-28/F-03

No. Revisi

Nama Mahasiswa : Safira Octavia
 Prodi/NIM : Desain Produk / 2018051008
 Judul Skripsi/TA yang diajukan : INOVASI PENCAMPURAN MATERIAL KOMBUCHA DAN
AMPAS KOPI UNTUK PERANCANGAN PRODUK FASHION

No	Tanggal	Materi Pembimbingan	Paraf Mhs	Paraf Dosen Pembimbing
1	15-09-2022	- Menambahkan eksplorasi material, buat timeline eksperimen – produksi		
2	29-09-2022	- Laporan hasil uji coba material dan uji ketahanan - Membuat tes uji coba pewarnaan dan ketahanan		
3	06-10-2022	- Hasil uji coba menggunakan oven dan lilin untuk uji panas dan uji warna - Mengumpulkan penelitian lain untuk studi banding kelebihan dan kekurangan		
4	17-10-2022	- Pengecekan kualitas bahan untuk lapisan kulit - Mencoba teknik jahit		
5	27-10-2022	- Riset warna dengan pewarna alami - Desain Sketsa untuk pengaplikasian produk		
6	10-11-2022	- Asistensi sketsa dan lanjut pembuatan alternatif desain - Mencari referensi style untuk produk kulit		
7	28-11-2022	- Asistensi sketsa alternatif dan rendering manual - Membuat 3D rendering dan alternatif warna		
8	08-12-2022	- Asistensi 3D desain - Mencari makna dan alasan salam memilih sebuah produk		
9	15-12-2022	- Menentukan tema desain - Progress prototype sudah berjalan		
10	23-12-2022	- Progress prototype cardholder sudah finishing		

* Jika pembimbingan lebih dari minimal 8 kali, mohon membuat salinan formulir ini

Safira Octavia	Taufiq Panji Wisesa, S.Ds., M.Sn	Teddy Mohamad Darajat, S.Sn., M.Ds.

Copyright ©2020 Universitas Pembangunan Jaya. All rights reserved. | +62-21-7455555

**FORMULIR PEMBIMBINGAN SKRIPSI/TA**

SPT-1/03/SOP-28/F-03

No. Revisi

Nama Mahasiswa : Safira Octavia
Prodi/NIM : Desain Produk / 2018051008
Judul Skripsi/TA yang diajukan : INOVASI PENCAAMPURAN MATERIAL KOMBUCHA DAN AMPAS KOPI UNTUK PERANCANGAN PRODUK FASHION

No	Tanggal	Materi Pembimbingan	Paraf Mhs	Paraf Dosen Pembimbing
1	27-12-2022	- Progress prototype, terkendala vendor karna libur natal dan tahun baru.		
2	31-12-2022	- Progress finishing prototype		
3	01-01-2023	- Asistensi foto produk untuk tampilan saat sidang		
4	02-01-2023	- Mengecek kelengkapan untuk sidang		
5				
6				
7				
8				
9				
10				

* Jika pembimbingan lebih dari minimal 8 kali, mohon membuat salinan formulir ini

Safira Octavia	Taufiq Panji Wisesa, S.Ds., M.Sn	Teddy Mohamad Darajat, S.Sn., M.Ds.

Copyright ©2020 Universitas Pembangunan Jaya. All rights reserved. | +62-21-7455555

Lampiran 10. Formulir Bimbingan TA Pembimbing 1

**FORMULIR PEMBIMBINGAN SKRIPSI/TA**

SPT-I/03/SOP-28/F-03

No. Revisi

Nama Mahasiswa : Safira Octavia
Prodi/NIM : Desain Produk / 2018051008
Judul Skripsi/TA yang diajukan : INOVASI PENCAMPURAN MATERIAL KOMBUCHA DAN
AMPAS KOPI UNTUK PERANCANGAN PRODUK FASHION

No	Tanggal	Materi Pembimbingan	Paraf Mhs	Paraf Dosen Pembimbing
1	05-09-2022	- Meriset karakteristik bahan dan membuat tabel percobaan - Membuat Laporan Hasil riset		
2	15-09-2022	- Laporan uji perkembangan bakteri untuk menghasilkan raw material tahap 1		
3	29-09-2022	- Pengecekan dan revisi susunan materi laporan TA		
4	17-10-2022	- Pengecekan kualitas bahan material - Uji coba pewarnaan		
5	28-11-2022	- Pemilihan bahan untuk uji coba jahit - Asistensi sketsa dan 3D		
6	08-12-2022	- Asistensi bahan material untuk lanjut pembuatan prototype		
7	19-12-2022	- Asistensi Laporan revisi bab 3: Eksplorasi material Progress pembuatan prototype		
8	27-12-2022	- Revisi laporan bab 4: Studi ergonomi, Jenis-jenis tas dan dompet		
9	31-12-2022	- Progress Prototype dan Laporan TA		
10	02-01-2023	- Mengecek kelengkapan laporan		

* Jika pembimbingan lebih dari minimal 8 kali, mohon membuat salinan formulir ini

Safira Octavia	Taufiq Panji Wisesa, S.Ds., M.Sn	Teddy Mohamad Darajat, S.Sn., M.Ds.

Copyright ©2020 Universitas Pembangunan Jaya. All rights reserved. | +62-21-7455555

Lampiran 11 Formulir Bimbingan TA Pembimbing 2





FORMULIR PENGAJUAN SIDANG SKRIPSI/TA		SPT-I/04/SOP-06/F-01
		No. Rekaman

Nama Mahasiswa : Safira Octavia
 Prodi/NIM : Desain Produk / 2018051008
 Judul Skripsi/TA : INOVASI PENCAMPURAN MATERIAL KOMBUCHA DAN AMPAS KOPI UNTUK PERANCANGAN PRODUK FASHION
 Dosen Pembimbing : 1. Taufiq Panji Wisesa, S.Ds., M.Sn
 : 2. Teddy Mohamad Darajat, S.Sn., M.Ds.
 Dosen Penguji : 1. Donna Angelina S, S.Sn., M.A JAD :
 : 2. Fitorio Bowo Lekono, S.Ds., MA JAD :
 : 3. JAD :
 Jadwal Sidang : Tempat : Ruang Mezanin Ged.A Hari/Tanggal: 04 Januari 2023

Telah memenuhi syarat Sidang Skripsi/TA: (mohon beri tanda V untuk syarat yang relevan)

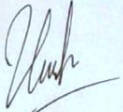
No	Syarat	Ya	Tidak
1	IPK minimal 2.00	✓	
2	Tidak ada nilai D untuk mata kuliah mayor/inti Prodi	✓	
3	MK Skripsi/TA tercantum di BRS semester berjalan	✓	
4	Lulus minimal 1 mata kuliah KOTA untuk tiap rumpun	✓	
5	SPT-I/03/SOP-28/F-03 Formulir Pembimbingan Skripsi (minimal 8 x)	✓	
6	Poin JSDP (minimal 75% persen dari syarat kelulusan)	✓	
7	Mengumpulkan dokumen Skripsi/TA (sesuai ketentuan Prodi)	✓	

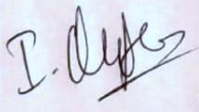
Tangerang Selatan, 11 Januari 2023

Mengajukan	Mengetahui	Memeriksa	Menyetujui
			
Mahasiswa	Dosen Pembimbing	Koordinator Skripsi/TA	Kaprodi

Lampiran 12. Formulir Pengajuan Sidang TA

	FORMULIR REVISI SKRIPSI / TA	SPT-I/04/SOP-06/F-05
		No. Rekaman

Nama Mahasiswa : Safira Octavia

Prodi/NIM : Desain Produk / 2018051008

Judul Skripsi/TA : INOVASI PENCAMPURAN MATERIAL KOMBUCHA DAN
AMPAS KOPI UNTUK PERANCANGAN PRODUK FASHION

Dosen Pembimbing : 1. Taufiq Panji Wisesa, S.Ds., M.Sn
2. Teddy Mohamad Darajat, S.Sn., M.Ds.

Dosen Penguji : 1. Donna Angelina S, S.Sn., M.A
2. Fitorio Bowo Leksono, S.Ds., MA
3.

Jadwal Sidang : Tempat : Ruang Mezanin Ged.A Hari/Tanggal: 04 Januari 2023

Revisi yang dilakukan :

- judul harus diganti
- Ganti title permasalahan yang utama yaitu kombucha.
- Foto Produk kurang menarik.
- Moodboard kurang jelas.

Tangerang Selatan, 11 Januari 2023

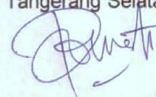
Dosen Penguji