

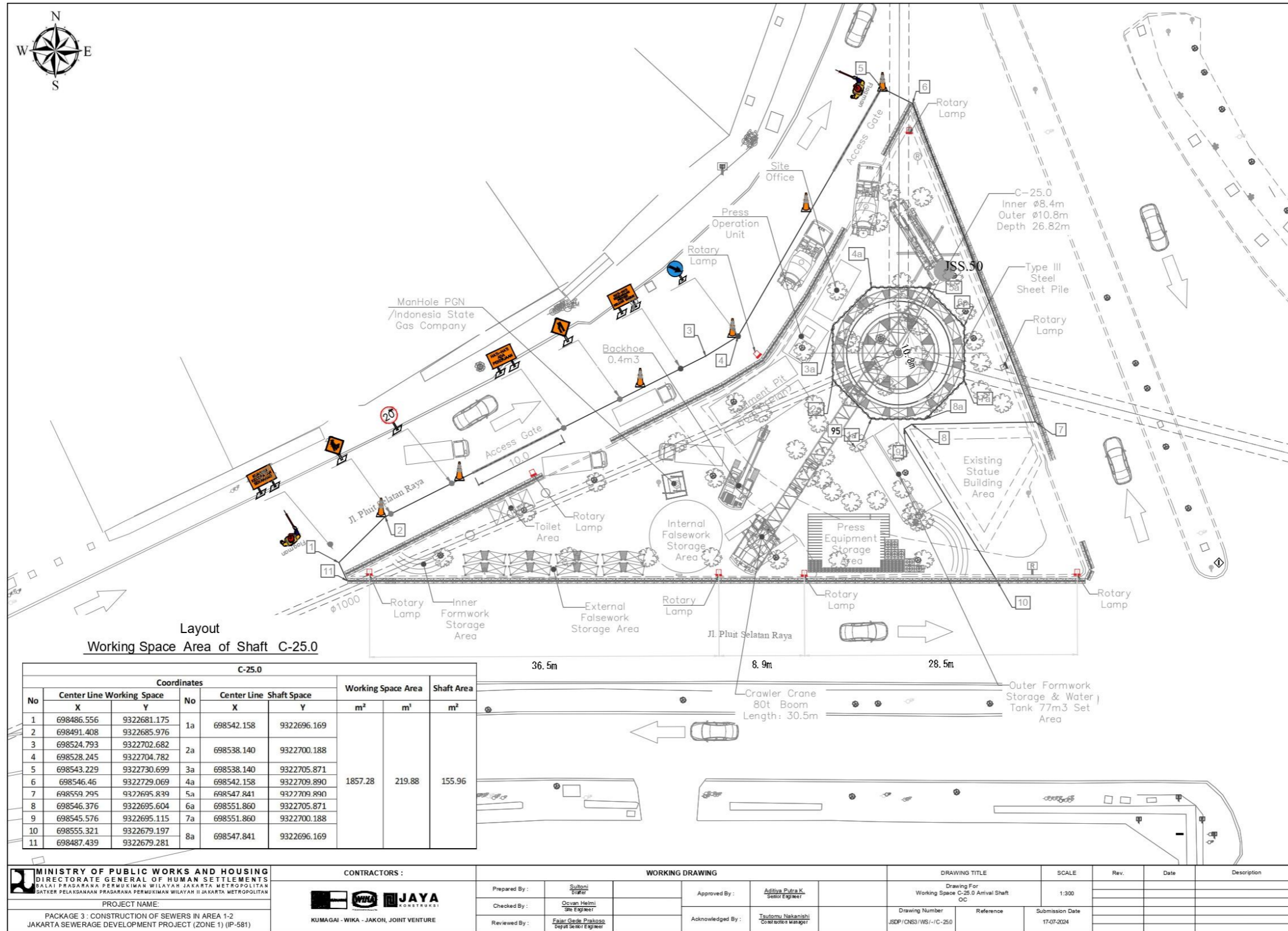

A - 1 Site Layout Titik C-25.0

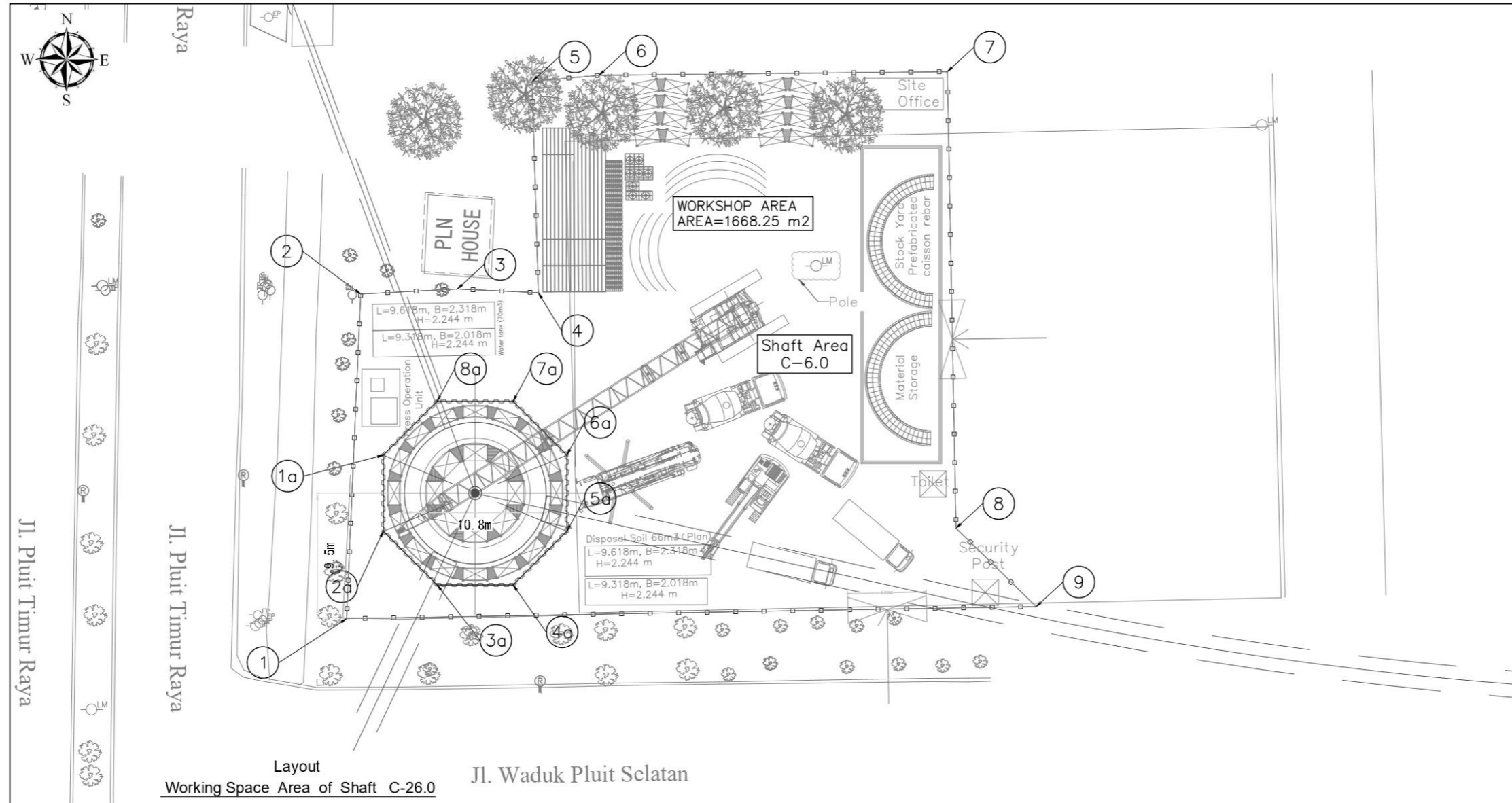

A - 2 Site Layout Titik C-26.0



Layout Working Space Area of Shaft C-26.0 Jl. Waduk Pluit Selatan

C-26.0								
Coordinates						Working Space Area		Shaft Area
No	Center Line Working Space		No	Center Line Shaft Space		m²	m'	m²
	X	Y		X	Y			
1	698562.957	9323376.817	1a	698565.763	9323389.291	1668.25	182.23	162.43
2	698564.030	9323401.586	2a	698565.763	9323383.491			
3	698571.409	9323401.963	3a	698569.864	9323379.389			
4	698577.592	9323401.684	4a	698575.664	9323379.389			
5	698577.118	9323417.806	5a	698579.766	9323383.491			
6	698582.212	9323418.275	6a	698579.766	9323389.291			
7	698608.794	9323418.557	7a	698575.664	9323393.392			
8	698609.461	9323383.721						
9	698615.576	9323377.733	8a	698569.864	9323393.392			

<b>MINISTRY OF PUBLIC WORKS AND HOUSING</b> DIRECTORATE GENERAL OF HUMAN SETTLEMENTS BALAI PRASARANA PERMUKIMAN WILAYAH JAKARTA METROPOLITAN BAKTER PELAKSANAAN PRASARANA PERMUKIMAN WILAYAH II JAKARTA METROPOLITAN  PROJECT NAME: PACKAGE 3 : CONSTRUCTION OF SEWERS IN AREA 1-2 JAKARTA SEWERAGE DEVELOPMENT PROJECT (ZONE 1) (IP-581)	<b>CONTRACTORS :</b> 		<b>WORKING DRAWING</b>		<b>DRAWING TITLE</b> Drawing For Working Space C-26.0 Arrival Shaft OC		<b>SCALE</b> 1:300	<b>Rev.</b>	<b>Date</b>	<b>Description</b>
	Prepared By : <b>Sulton Fikri</b>	Checked By : <b>Ovian Halmi Site Engineer</b>	Reviewed By : <b>Fajar Gede Pratomo Deputy Senior Engineer</b>	Approved By : <b>Aditya Putra K. Senior Engineer</b>	Drawing Number : <b>JSDP/CNS3/WS/A/C-26.0</b>	Reference :	Submission Date : <b>17-07-2024</b>			
				Acknowledged By : <b>Taufiqul Nizarahni Construction Manager</b>						



**A - 3 Shop Drawing Pekerjaan Sand Column Installation Titik C-25.0**

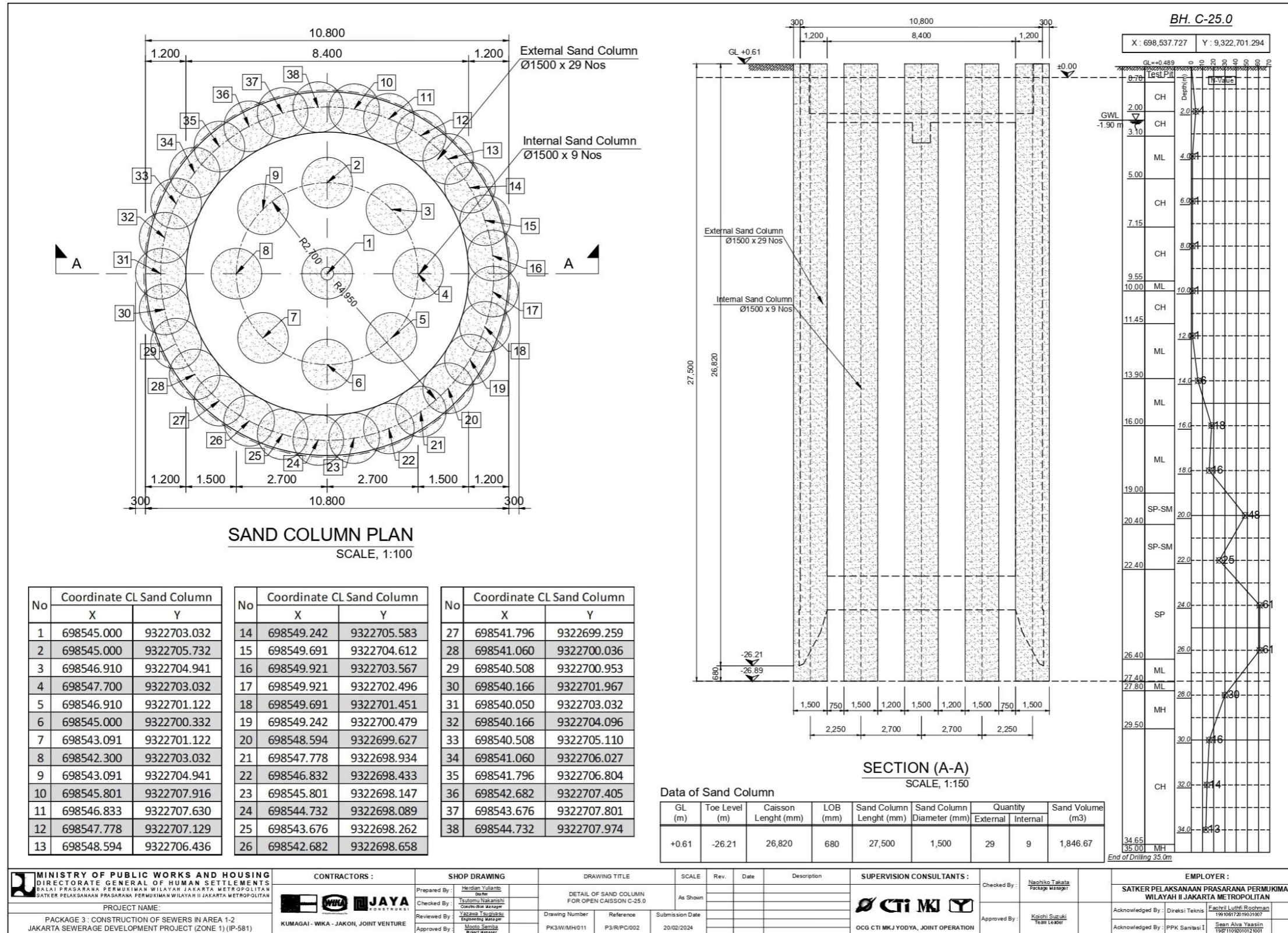



A - 4 Shop Drawing Pekerjaan Sand Column Installation Titik C-26.0

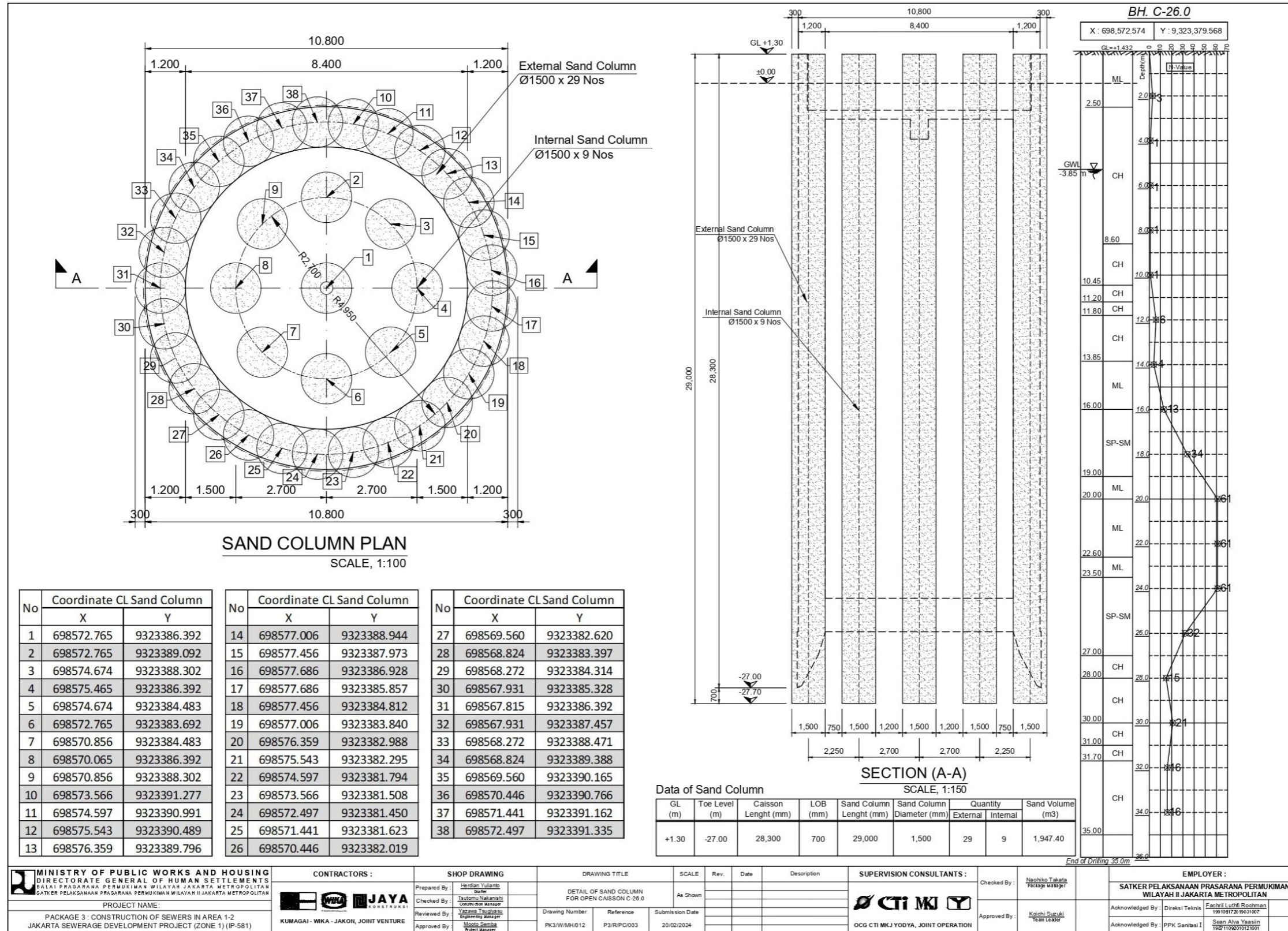



**A - 5 Shop Drawing Pekerjaan Ground Anchor Titik C-25.0**

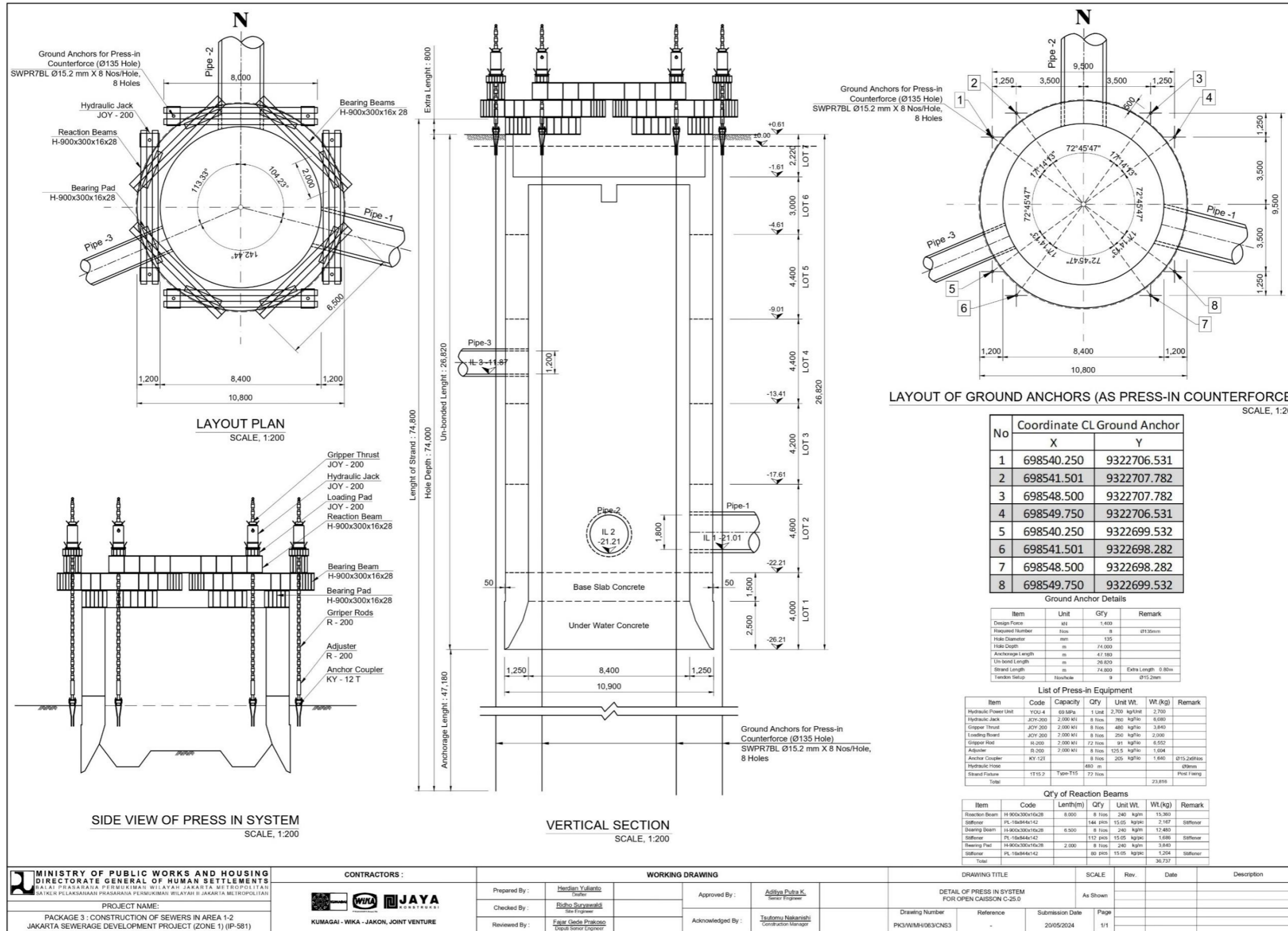

A - 6 Shop Drawing Pekerjaan Ground Anchor Titik C-26.0

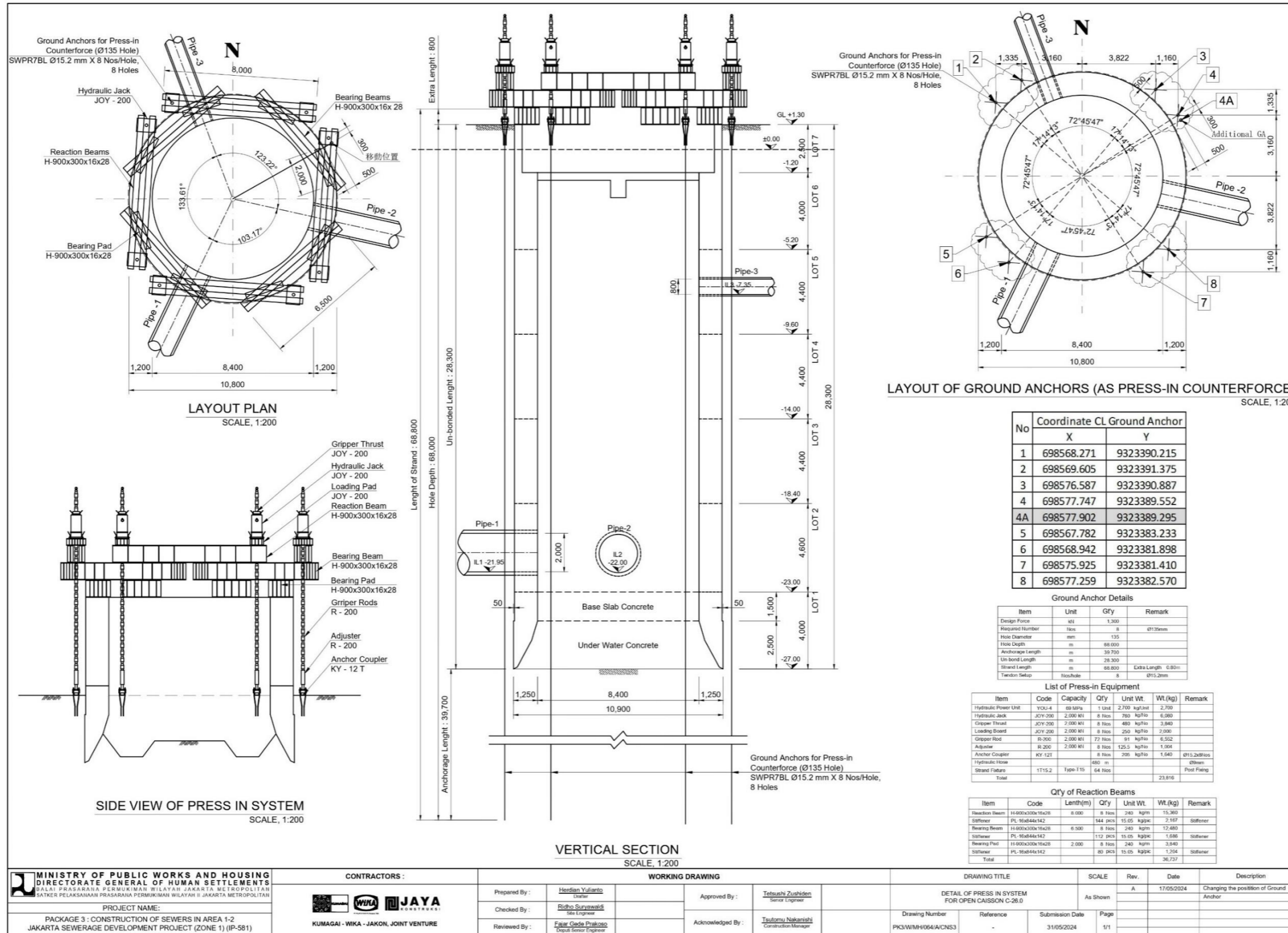

MINISTRY OF PUBLIC WORKS AND HOUSING  
DIRECTORATE GENERAL OF HUMAN SETTLEMENTS  
BALAI PRASARANA PERUMUKAN BILAYAN JAKARTA METROPOLITAN  
SATKER PELAKSANAAN PRASARANA PERUMUKAN WILAYAH 8 JAKARTA METROPOLITAN

PROJECT NAME:  
PACKAGE 3 : CONSTRUCTION OF SEWERS IN AREA 1-2  
JAKARTA SEWERAGE DEVELOPMENT PROJECT (ZONE 1) (IP-581)

CONTRACTORS :  
WANA JAYA  
KUMAGAI - WIKI - JAKON, JOINT VENTURE

WORKING DRAWING  
Prepared By: Hendian Yulianto  
Checked By: Ridho Suryawati  
Reviewed By: Fajar Cade Pratikso

Approved By: Tetsushi Zushiden  
Acknowledged By: Taizumu Nakarashi

DRAWING TITLE  
DETAIL OF PRESS IN SYSTEM  
FOR OPEN CAISSON C-26.0

Drawing Number: PK3/W/M/004/A/C/N3  
Reference: -  
Submission Date: 31/05/2024

SCALE	Rev.	Date	Description
As Shown	A	17/05/2024	Changing the position of Ground Anchor

Page: 1/1

**A - 7 Shop Drawing Pekerjaan Steel Sheet Pile (SSP) Driving Titik C-25.0**

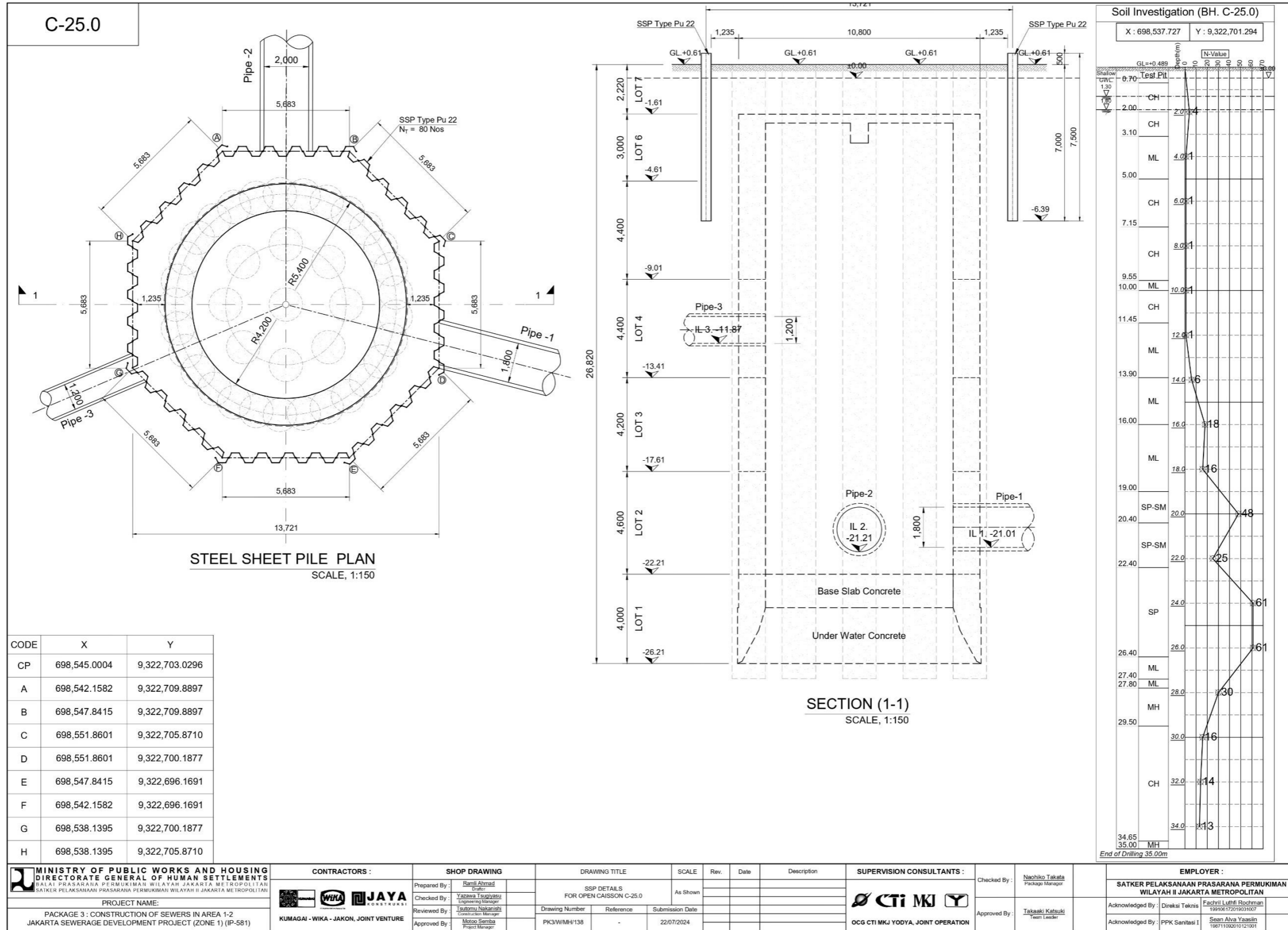



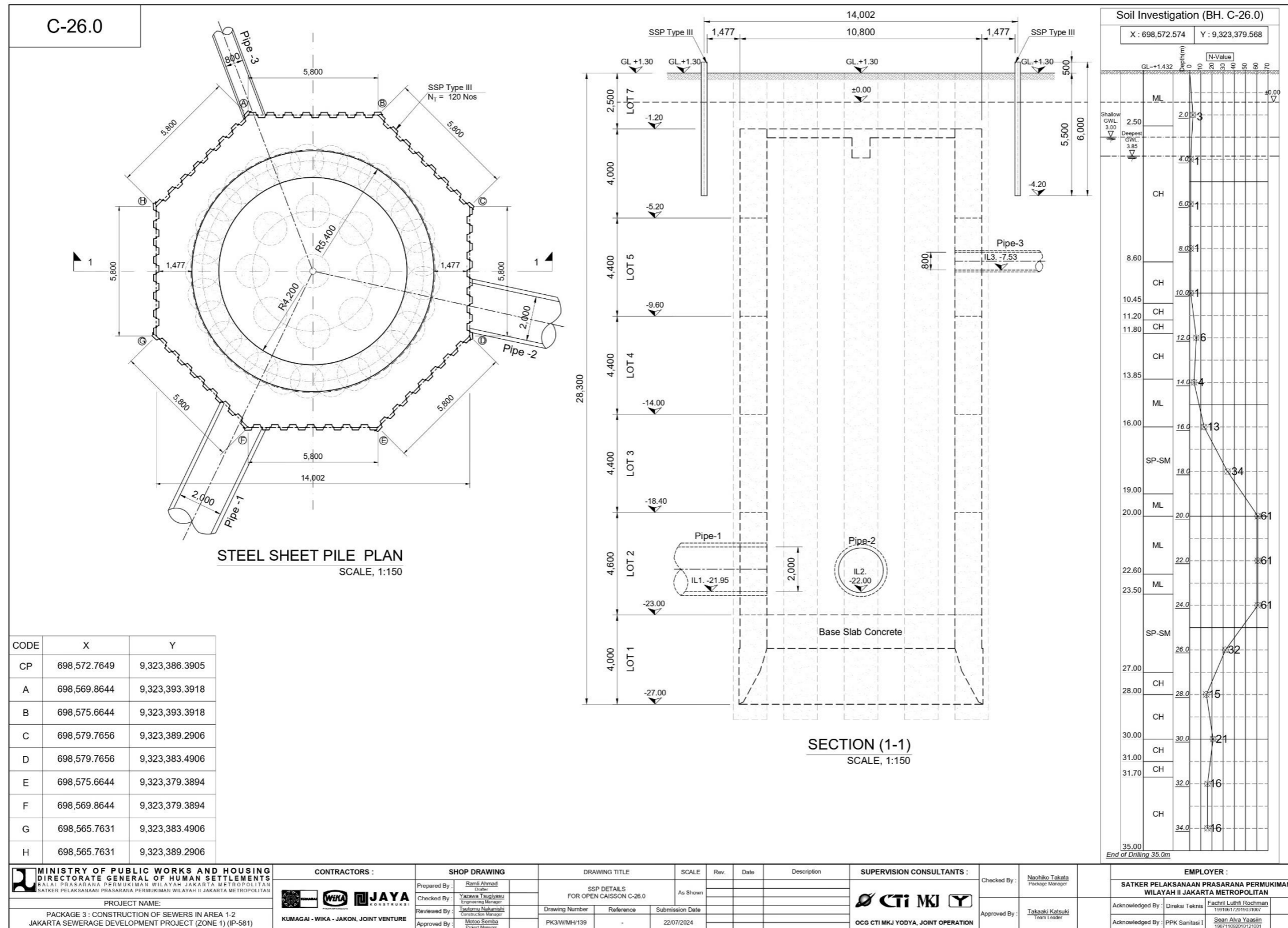

A - 8 Shop Drawing Pekerjaan Steel Sheet Pile (SSP) Driving Titik C-26.0







**B - 1 Form Fit To Work**



  		<b>KUMAGAI - WIKI - JAKON (JV)</b> Jakarta Sewerage Development Project (Zone 1) ICB Civil Works Package 2 & 3 Construction of Sewers in Area 1-1 & 1-2	
<b>FORM FIT TO WORK</b>			
Name : _____ <small>(Nama)</small>	Age : _____ <small>(Umur)</small>	Sex : _____ <small>(Jenis kelamin)</small>	Position : _____ <small>(Posisi)</small>
Blood Type : _____ <small>(Golongan Darah)</small>	Package : _____ <small>(Paket)</small>	Phone Number : _____ <small>(Nomor HP)</small>	Company : _____ <small>(Perusahaan)</small>
<b>VITAL SIGN</b>			
TD : _____ mmhg	BB : _____ Kg	SpO2 : _____	TB : _____ Cm
Have you ever felt pain in the left side of your chest? Pernahkah Anda merasakan nyeri pada dada sebelah kiri? <input type="checkbox"/> YES <input type="checkbox"/> NO			
Have you ever experienced shortness of breath? Pernahkah Anda mengalami sesak napas? <input type="checkbox"/> YES <input type="checkbox"/> NO			
Have you ever had a headache? Pernahkah Anda mengalami sakit kepala? <input type="checkbox"/> YES <input type="checkbox"/> NO			
Do you have a history of Asthma? Apakah Anda mempunyai riwayat Asma? <input type="checkbox"/> YES <input type="checkbox"/> NO			
Do you have a history of stomach acid? Apakah Anda mempunyai riwayat asam lambung? <input type="checkbox"/> YES <input type="checkbox"/> NO			
Have you ever been hospitalized? Apakah Anda pernah dirawat di rumah sakit? <input type="checkbox"/> YES <input type="checkbox"/> NO			
		if yes, what kind of illness and when ? Jika iya, penyakit apa dan kapan?	
Have you ever had Covid-19? Apakah Anda pernah terkena Covid-19? <input type="checkbox"/> YES <input type="checkbox"/> NO			
		if yes, when ? Jika iya, kapan?	
Have You been Fully Vaccinated Covid-19 ? Apakah Anda Sudah Vaksinasi Covid-19 Lengkap? <input type="checkbox"/> YES <input type="checkbox"/> NO			
Have you had influenza in the last 3 months? Apakah Anda menderita influenza dalam 3 bulan terakhir? <input type="checkbox"/> YES <input type="checkbox"/> NO			
		if yes, when ? Jika iya, kapan?	
<b>Filled by Paramedics and Employees</b>			
Pemeriksa ,  Nurfaiza Amdani Paramedic		Jakarta,  _____	

## B - 2 Post Test and Pre Test Safety Induction

**POST-TEST SAFETY INDUCTION**

Nama : \_\_\_\_\_ Perusahaan : \_\_\_\_\_  
 Posisi : \_\_\_\_\_

Pilihlah salah satu jawaban dengan memberikan tanda (X) pada pilihan jawaban yang benar

- Alat pelindung diri yang wajib digunakan saat berada di lokasi proyek disebut dengan
  - APD Khusus
  - APD Wajib
  - Alat Pelindung Kerja
  - APD Sekunder
- Alat pelindung diri tambahan yang harus di gunakan sesuai dengan potensi bahaya dan mitigasinya yang ditetapkan dalam JSEA atau pada pekerjaan tertentu seperti pekerjaan panas, pekerjaan di ketinggian maupun pada confined space disebut
  - APD khusus
  - APD Wajib
  - Alat Pelindung Kerja
  - APD Sekunder
- Kegiatan atau Tindakan tidak aman yang dilakukan pekerja serta berpotensi menyebabkan kecelakaan di sebut
  - Unsafe Action
  - Unsafe Condition
  - Nearmiss
  - Accident
- Kondisi lingkungan kerja yang tidak aman dan berpotensi menimbulkan kecelakaan disebut
  - Unsafe Action
  - Unsafe Condition
  - Nearmiss
  - Accident
- Gambar berikut merupakan contoh dari
 
  - Nearmiss
  - Accident
  - Unsafe Action
  - Unsafe Condition
- Gambar berikut merupakan contoh dari
 
  - Nearmiss
  - Accident
  - Unsafe Action
  - Unsafe Condition
- Berikut merupakan APD wajib, kecuali
  - Helm Safety
  - Sepatu Safety

- Kacamata
- Rompi dengan reflector

- Rambu keselamatan atau safety sign yang memiliki warna dasar biru menandakan
  - Mandatory action/ kewajiban
  - Warning/ Peringatan
  - Prohibition/ larangan
  - Informasi tentang kondisi aman
- Rambu keselamatan atau safety sign yang memiliki warna dasar kuning menandakan
  - Mandatory action/ kewajiban
  - Warning/ Peringatan
  - Prohibition/ larangan
  - Informasi tentang kondisi aman
- Rambu keselamatan atau safety sign yang berbentuk lingkaran merah dengan bar diagonal menandakan
  - Mandatory action/ kewajiban
  - Warning/ Peringatan
  - Prohibition/ larangan
  - Informasi tentang kondisi aman
- Rambu berikut memiliki arti
 
  - Area untuk TBM
  - Titik kumpul evakuasi
  - Area wajib menggunakan APD
  - Area parkir pekerja
- Toolbox meeting merupakan kegiatan briefing yang akan dilakukan pada
  - Saat pergantian shift kerja
  - Sebelum pelaksanaan kerja lembur
  - Setiap hari sebelum memulai pekerjaan
  - Semua benar
- Pada toolbox meeting hal-hal yang akan dibahas
  - Rencana Pekerjaan
  - Potensi bahaya pekerjaan
  - Rencana keselamatan yang dibutuhkan
  - Semua benar
- Berikut merupakan alat yang dapat digunakan untuk memadamkan kebakaran kecuali
  - APAR
  - Air
  - Pasir
  - Gas oksigen
- Berikut merupakan hal yang harus dilakukan saat terjadi kecelakaan kerja kecuali
  - Tetap tenang dan jangan panik
  - Segera hubungi nomer darurat
  - Pindahkan korban
  - Amankan lokasi kejadian dari kerumunan



**B - 3 HSE Agreement**

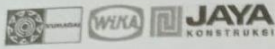

**KG-WIKA-JAKON JOINT VENTURE**  
 Kumagai Gumi Co., Ltd.  
 PT. Wijaya Karya (Persero) Tbk.  
 PT. Jaya Konstruksi Manggala Pratama Tbk

---

**PERJANJIAN KS  
HSE AGREEMENT**

Saya yang bertanda tangan dibawah ini :  
*I who undersigned below*

Nama : ..... Umur : .....

*Name : ..... Age : .....*

Nomer ID : .....

*ID Number : .....*

TTL : ..... Gol. Darah : .....

*Born Place & Date : ..... Blood type : .....*

Tgl Mulai Kerja : ..... Paket : .....

*Start works on date : ..... Package : .....*

Jabatan : ..... Tanggal Induksi : .....

*Position : ..... Induction date : .....*

Departemen : ..... Perusahaan : .....

*Department : ..... Company : .....*

1. Menyatakan bahwa saya sepenuhnya memahami peraturan Kesehatan dan Keselamatan Kerja  
*Stated that I completely understand about Occupational Health and Safety Regulation di KWJ JV, dan bersedia untuk melaksanannya dalam pekerjaan di tempat kerja. at KWJ JV, and is willing to carry it out in the workplace.*
2. Saya mengerti bahwa kesehatan dan keselamatan adalah tanggung jawab semua orang karena itu  
*I am understand that health and safety is a responsibility by every people because of that saya akan memelihara dan mengembangkan cara kerja yang aman dalam melakukan pekerjaan. I am will maintain and develop safe ways of doing work.*
3. Saya mengetahui bahwa setiap kelalaian, atau dengan sengaja mengabaikan peraturan  
*I am aware of any negligence, or willful disregard of safety regulations keselamatan dan kesehatan kerja akan ada tindakan disiplin and occupational health there will be disciplinary action.*

Mengetahui,  
*Acknowledge by,*

Dibuat Oleh,  
*Prepared by,*

(.....)  
HSE SPV

(.....)  
Pekerja

**ORIENTASI DASAR K3  
ORIENTATION OF BASIC HSE**

1. Pikirkanlah keselamatan, bekerjalah dengan aman setiap saat.  
*Think about safety, working with safely time.*
2. Patuhilah Peraturan Keselamatan, semua itu untuk perlindungan dan keuntungan anda  
*Every Safety Regulation must be obey, all of that purposes and advantages are for you.*
3. Pergunakanlah pakaian dan peralatan keselamatan.  
*Wear uniform and use safety tools.*
4. Berbuatlah sepatutnya setiap saat. Dilarang bermain-main.  
*Please act in every time with reasonable consideration. Don't play.*
5. Pelajarilah cara kerja yang aman sebelum Anda memulai pekerjaan.  
*Learn about safety work procedure before start the works.*
6. Operasikanlah hanya peralatan yang boleh Anda jalankan.  
*Please operate only your machine/equipment.*
7. Periksaah peralatan dan perkakas sebelum memulai pekerjaan demi keselamatan.  
*Check the equipment and tools before starting work for the sake of safety.*
8. Beritahu pengawas Anda terhadap kondisi atau cara kerja yang kurang aman.  
*Please inform to your supervisor an unsafe condition and unsafe working process.*
9. Laporkan semua cedera secepatnya kepada pengawas Anda.  
*Report all accident as fast as possible to your supervisor*
10. Dukunghlah program keselamatan, berpartisipasi dalam rapat keselamatan.  
*Please support safety program and active participate on safety meeting.*

## B - 4 Form Pengajuan Kerja Profesi

 Universitas Pembangunan Jaya	<b>FORMULIR PENGAJUAN KERJA PROFESI</b>	SPT-I/03/SOP-27/F-01
		No. Rekaman

### Identitas Mahasiswa

Nama Mahasiswa : Muhammad Fikri Haikal  
NIM : 2021091012 Tahun Akademik : 2024/2025  
Program Studi : Teknik Sipil  
Materi/Judul KP : Metode Pelaksanaan *Press-In Cassion* Pada *Proyek Jakarta Sewerage System (JSS) Zona 1: Kawasan Waduk Pluit*

### Identitas Instansi/Perusahaan

Instansi/Perusahaan : KWJ (Kumagai Wijaya Karya Jaya Konstruksi JV)  
Nama Pejabat : Pak Felix Lubis  
Jabatan : *Deputy Project Manager*  
Alamat KP : Zona 1: Kawasan Waduk Pluit. Jalan Pluit Timur Raya, Penjaringan, Jakarta Utara  
Telepon/email : 0821-3569-6219 / felixlubis@yahoo.com  
Masa Kerja Praktek : 400 Jam  
Mulai dari : 5 Juli 2024 sampai dengan: 5 Agustus 2024  
Dosen Pembimbing :  
Kerja Praktek : Dr. Tri Nugraha Adikesuma, S.T., M.T (*Diisi oleh Kaprodi*)

Tgl:26 Juni 2024  
Yang mengajukan,



(M. Fikri Haikal)

Tgl:26 juni 2024  
Mengetahui,  
Dosen Pembimbing KP,



(Dr. Tri Nugraha Adikesuma, S.T., M.T)

Tgl:26 Juni 2024  
Menyetujui,  
Kepala Program Studi,



(Dr. Tri Nugraha Adikesuma, S.T., M.T)



	<b>FORMULIR PENGAJUAN KERJA PROFESI</b>	SPT-I/03/SOP-27/F-01
		No. Rekaman

**Identitas Mahasiswa**

Nama Mahasiswa : Theresia Woi Doa  
 NIM : 2021091031 Tahun Akademik : 2024/2025  
 Program Studi : Teknik Sipil  
 Materi/Judul KP : Metode Pelaksanaan *Press-In Cassion* Pada Proyek *Jakarta Sewerage System (JSS) Zona 1: Kawasan Waduk Pluit*

**Identitas Instansi/Perusahaan**

Instansi/Perusahaan : KWJ (Kumagai Wijaya Karya Jaya Konstruksi JV)  
 Nama Pejabat : Pak Felix Lubis  
 Jabatan : *Deputy Project Manager*  
 Alamat KP : Zona 1: Kawasan Waduk Pluit. Jalan Pluit Timur Raya, Penjaringan, Jakarta Utara  
 Telepon/email : 0821-3569-6219 / felixlubis@yahoo.com  
 Masa Kerja Praktek : 400 Jam  
 : Mulai dari : 5 Juli 2024 sampai dengan: 5 Agustus 2024  
 Dosen Pembimbing :  
 Kerja Praktek : Dr. Tri Nugraha Adikesuma, S.T., M.T (Diisi oleh Kaprodi)

Tgl: 26 Juni 2024  
 Yang mengajukan,



(Theresia Woi Doa)

Tgl: 26 Juni 2024  
 Mengetahui,  
 Dosen Pembimbing KP,



(Dr. Tri Nugraha Adikesuma, S.T., M.T)

Tgl: 26 Juni 2024  
 Menyetujui,  
 Kepala Program Studi,



(Dr. Tri Nugraha Adikesuma, S.T., M.T)

## B - 5 Surat Permohonan Kerja Profesi



Tanggal : 27 Juni 2024  
Nomor : 007/EKS-TSP/UPJ/06.24  
Lampiran : 2 (dua)  
Perihal : Permohonan Kerja Profesi

Kepada Yth,

**Bapak Felix Lubis**

**Deputy project manager Proyek Pembangunan Jakarta Sewerage System (JSS)**

**Kumagai Wijaya Karya Jaya Konstruksi JV**

Zona 1, Jalan Pluit Timur Raya, Penjaringan, Jakarta Utara

Dengan Hormat,

Sehubungan dengan kegiatan kerja profesi mahasiswa tingkat tiga program Studi Teknik Sipil Universitas Pembangunan Jaya pada Juli 2024 – September 2024 dengan tujuan untuk memberikan wawasan dan pengetahuan lapangan bagi mahasiswa Kami dalam lingkungan kerja di dunia konstruksi.

Oleh karena itu, Kami bermaksud untuk mengajukan dua mahasiswa Kami untuk mendapatkan kesempatan mengikuti kegiatan kerja profesi pada Proyek Pembangunan Jakarta Sewerage System (JSS). Adapun mahasiswa tersebut adalah :

No.	Nama	NIM	No. Hp	Email
1.	Muhammad Fikri Haikal	2021091012	0895422461038	<i>muhammad.fikrihaikal@student.upj.ac.id</i>
2.	Theresia Woi Doa	2021091031	081770011873	<i>theresia.woidoa@student.upj.ac.id</i>

Apabila ada hal yang ingin dikonfirmasi, mohon kiranya dapat menghubungi Bapak Dr. Tri Nugraha Adikesuma, S.T., M.T (0818-0211-4887) selaku dosen pembimbing kerja profesi mahasiswa tersebut. Demikian yang dapat Kami sampaikan, besar harapan mahasiswa Kami dapat memperoleh kesempatan untuk mengikuti praktek kerja profesi tersebut. Atas perhatiannya Kami mengucapkan terima kasih.

Hormat Kami,  
Kepala Program Studi Teknik Sipil  
Universitas Pembangunan Jaya

  
**Dr. Tri Nugraha Adikesuma, S.T., M.T**  
NIP. 08.0711.020

Catatan : Mohon maaf apabila terdapat kesalahan dalam penulisan Nama dan Gelar  
Tembusan : Dekan FTD Universitas Pembangunan Jaya

Universitas Pembangunan Jaya  
Jl. Cendrawasih Raya, Blok B7/P, Bintaro Jaya, Sawah Baru, Ciputat, Tangerang Selatan, 15413  
Phone: 021.745 5555 | Fax: 021.298 615 25 (Marketing) | Fax: 021.298 615 45 (Rektorat) | Website: www.upj.ac.id

## B - 6 Surat Penerimaan Kerja Profesi

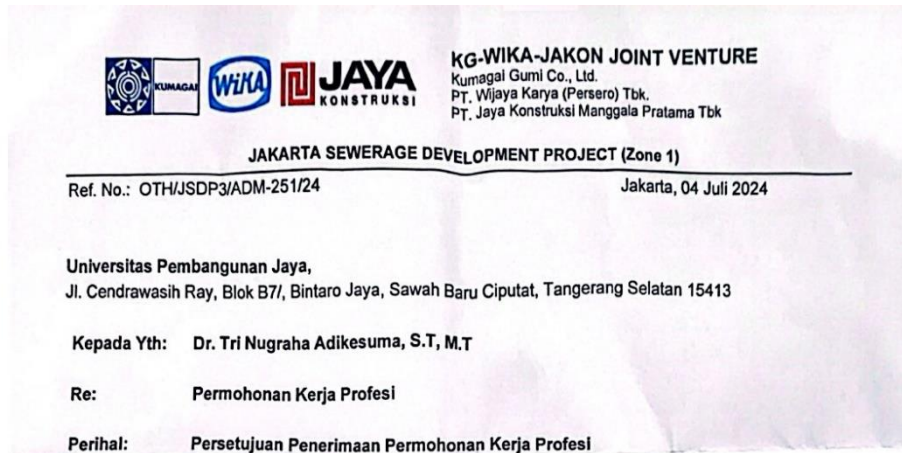

Ref: (l) -

Dear Sir,

Sehubungan dengan surat permohonan kerja profesi yang dikirimkan pada tanggal 27 Juni 2024 dengan nomor 007/EKS-TSP/UPJ/06.24 dengan ini kami bermaksud menyampaikan perihal bahwa kami menyetujui penerimaan permohonan kerja profesi atas nama :

1. Muhammad Fikri Haikal Nim : 2021091012 Teknik Sipil
2. Theresia Woi Doa Nim : 2021091031 Teknik Sipil

Dengan syarat yang telah ditentukan dari pihak Universitas Pembangunan Jaya selama 400 Jam terhitung mulai tanggal 4 Juli 2024.

KG-WIKA-JAKON Joint Venture  
Jl. Kesehatan No. 36, Petojo Selatan  
Jakarta Pusat 10160

Phone No.: 021 - 21694475

Terimakasih atas perhatiannya.

Hormat Kami,















  
  
Bayu Vidiyanto P.  
HR Officer



## B - 7 Lembar Harian Kerja Profesi

	<b>LAPORAN HARIAN PELAKSANAAN KERJA PROFESI</b>	SPT-1/03/SOP-27/F-03
		(D. Hekman)

Nama Mahasiswa : Muhammad Fikri Haikal  
 Program Studi/NIM : Teknik Sipil / 20210910  
 Nama Instansi/Perusahaan : KWJJV (Kumagai-Wika-Jaya Joint Venture)  
 Unit/Bagian/Seksi tempat KP : C N 5  
 Tanggal Pelaksanaan KP : 4 Juli 2024 s.d. 26 Agustus 2024

No.	Tanggal	Materi yang Dikerjakan	Paraf Pembimbing Kerja
1.	04/07/2024	Survey Site	
2.	05/07/2024	- Persiapan untuk memulai pekerjaan (24.2) - Pekerjaan marking untuk persiapan (25.0) - Pemasangan casing's pada BP 36 (lubang ke 33) (26.0)	
3.	06/07/2024	- Pekerjaan penggalian untuk pekerjaan (25.0) - Pekerjaan pada titik BP 34 (26.0)	
4.	08/07/2024	Presentasi terkait dengan kerja profesi yang ingin dilakukan	
5.	09/07/2024	Pekerjaan dewatering dan pemadatan tanah untuk GA 7 dan 8 (25.0)	
6.	10/07/2024	Pekerjaan replace tanah dan pekerjaan drainase jalan untuk GA 7 dan 8 (25.0)	
7.	11/07/2024	Pekerjaan drainase jalan miring (25.0)	
8.	12/07/2024	Pekerjaan alat berat pada (26.0)	
9.	13/07/2024	Pekerjaan alat berat pada (26.0)	
10.	15/07/2024	Pekerjaan platform GA 03-04 dan GA 01-02 untuk (25.0)	
11.	16/07/2024	Pekerjaan GA 01-02 untuk serta dimulainya pekerjaan terhadap GA 03-04 (25.0)	
12.	17/07/2024	Pekerjaan GA 05-06 untuk serta dimulainya pekerjaan terhadap GA 01-02-05 (25.0)	
13.	18/07/2024	Pekerjaan GA 07-08 untuk serta dimulainya pekerjaan terhadap GA 07-08 (25.0)	
14.	19/07/2024	- Pekerjaan RFI test oleh Team Survey (25.0) - Persiapan MOB Nittoc ke lokasi C 26.0 (25.0)	
15.	20/07/2024	Pekerjaan unloading alat berat Nittoc (26.0)	



LAPORAN HARIAN  
PELAKSANAAN KERJA PROFESI

SPT-1/03/SOP-27/F-03

Tgl. Revisi

No.	Tanggal	Materi yang Dikerjakan	Paraf Pembimbing Kerja
16.	22/07/2024	Pemancangan SSP subcon Alam Loka (25.0)	
17.	23/07/2024	Pemancangan SSP subcon Alam Loka, Test RFI titik koordinat SSP (25.0)	
18.	24/07/2024	Pemancangan SSP subcon Alam Loka, Test RFI titik koordinat SSP (25.0)	
19.	25/07/2024	Pemancangan SSP subcon Alam Loka (25.0)	
20.	26/07/2024	instal ground anchor GA-5 Nitoc (26.0)	
21.	27/07/2024	instal sand cutting edge BSB (25.0)	
22.	29/07/2024	Pengecekan mainhole PAMJAYA subcon BSB (24.1)	
23.	30/07/2024	Moving Cutting Edge on site (25.0)	
24.	31/07/2024	Moving Excavator PC 400 Alam Loka ke E.11.1 (24.0)	
25.	01/08/2024	instal Gate 1 dan instal gate pedestrian (25.0)	
26.	02/08/2024	Moving Crane 25T LEMO (25.0)	
27.	03/08/2024	Pekerjaan C-24.2_BP No. 07 Titik ke 22/38 oleh IPR (24.2)	
28.	05/08/2024	Pekerjaan C-24.2_BP No. 04 Titik ke 24/38 (24.2)	
29.	06/08/2024	Intsal timber Sub MBK (25.0)	
30.	07/08/2024	Perapihan Platform untuk instalasi Rebbar (25.0)	
31.	08/08/2024	Start Instal Rebbar lot 1a Sub MBK (25.0)	
32.	09/08/2024	Melanjutkan Instal Rebbar (25.0)	
33.	10/08/2024	Melanjutkan instal rebbar MBK L1A3 (25.0)	
34.	12/08/2024	Steel plate on site 10 pcs (25.0)	



LAPORAN HARIAN  
PELAKSANAAN KERJA PROFESI

SPT-1/03/SOP-27/F-03

No. Revisi

No.	Tanggal	Materi yang Dikerjakan	Paraf Pembimbing Kerja
35.	13/08/2024	Perapihan Rebar L1A5 MBK (25.0)	
36.	14/08/2024	Perapihan Rebar L1A5 MBK (25.0)	
37.	15/08/2024	Pemasangan beton decking MBK, Setting balok timber (25.0)	
38.	16/08/2024	Perapihan rebar ( jarak), Perapihan jarak cutting edge (25.0)	
39.	19/08/2024	Instal Rebar Lot 1B (25.0)	
40.	20/08/2024	Pekerjaan Cleaning Equipment (24.2)	
41.	21/08/2024	Pekerjaan pemancangan SSP (24.0)	
42.	22/08/2024	Pekerjaan dismantling alat dan cleaning area (24.2)	
43.	23/08/2024	Perbaikan beton deking (25.0)	
44.	24/08/2024	Kunjungan nittoc dan konsultan (24.2)	
45.	26/08/2024	Perbaikan beton deking dan checklist rebar lot 1A (25.0)	

\*\* jika tidak mencukupi, dapat menggunakan lebih dari 1 (satu) lembar

Tanggal: 26 Agustus 2024

Pembimbing Kerja,

( Pak Fajar Gede Prakoso )





LAPORAN HARIAN  
PELAKSANAAN KERJA PROFESI

SPT-I/03/SOP-27/F-03

No. Revisi

Nama Mahasiswa : Theresia Woi Doa  
Program Studi/NIM : Teknik Sipil / 2021091031  
Nama Instansi/Perusahaan : KWJ JV (Kumagai-Wika-Jaya Joint Venture)  
Unit/Bagian/Seksi tempat KP : CMS  
Tanggal Pelaksanaan KP : 4 Juli 2024 s.d. 26 Agustus 2024

No.	Tanggal	Materi yang Dikerjakan	Paraf Pembimbing Kerja
1.	04/07/2024	Survey Site	
2.	05/07/2024	- Persiapan untuk memulai pekerjaan (24.2) - Pekerjaan marking untuk persiapan (25.0) - Pemasangan casing's pada BP 36 (lubang ke 33) (26.0)	
3.	06/07/2024	- Pekerjaan penggalian untuk pekerjaan (25.0) - Pekerjaan pada titik BP 34 (26.0)	
4.	08/07/2024	Presentasi terkait dengan kerja profesi yang ingin dilakukan	
5.	09/07/2024	- Pekerjaan Instalasi Pagar Proyek Daur Ulang (PPUD) serta pekerjaan (24.0) - Pekerjaan Menambal Bak Lumpur (24.2)	
6.	10/07/2024	Pekerjaan pada titik BP 38 (26.0)	
7.	11/07/2024	- Pekerjaan pada titik BP 38 dan Pembongkaran alat berat (26.0) - Pekerjaan pembersihan area lapangan kerja dan rencana pekerjaan (24.0) - Pengecekan rambu rambu untuk proyek JSDP (Mobile)	
8.	12/07/2024	Pekerjaan alat berat pada (26.0)	
9.	13/07/2024	Pekerjaan alat berat pada (26.0)	
10.	15/07/2024	Pekerjaan pemasangan instalasi lampu/listrik; Pekerjaan penitikan BP oleh; Pekerjaan (BG 40) (24.0)	
11.	16/07/2024	Pekerjaan alat berat pada (24.0)	
12.	17/07/2024	Pekerjaan alat berat pada ; Pemasangan gate sisi 1 dari arah sebelum lampu merah (24.0)	
13.	18/07/2024	Pekerjaan alat berat pada ; Pekerjaan pendeteksian pipa pertagas serta penggalian terhadap pipa pertagas (24.0)	
14.	19/07/2024	Pekerjaan pemasangan 2; Pekerjaan galian terhadap pipa pertagas (24.0)	



**LAPORAN HARIAN  
PELAKSANAAN KERJA PROFESI**

SPT-I/03/SOP-27/F-03

N. Ekeaman

No.	Tanggal	Materi yang Dikerjakan	Paraf Pembimbing Kerja
15.	20/07/2024	- Pekerjaan galian terhadap pipa pertagas (24.0) - Pekerjaan unloading alat berat Nitroc, serta pekerjaan pembersihan area oleh IPR (26.0)	
16.	22/07/2024	- Pekerjaan Sand Coloumn Installation Titik ke-9/38 BP ke-10 (24.2) - Pekerjaan Preparation Work Ground Anchor (26.0)	
17.	23/07/2024	- Pekerjaan Sand Coloumn Installation Titik 10/38 BP 32 (24.2) - Pekerjaan fabrikasi tendon dan spacer untuk pekerjaan gorund anchor (26.0)	
18.	24/07/2024	- Pekerjaan marking center line untuk pemancangan SSP (24.0) - Pekerjaan Drilling GA-5 (26.0) - Pekerjaan Instalasi Biotank (26.0)	
19.	25/07/2024	- Pekerjaan Sand Coloumn Installation Titik 13/38 BP 34 (24.2) - Pekerjaan instalasi tendon dan grouting GA-5, fabrikasi tendon dan drilling GA-7 (26.0)	
20.	26/07/2024	- Pekerjaan Sand Coloumn Installation Titik 15/38 BP 38 (24.2) - Pekerjaan instalasi tendon dan grouting GA-7 (26.0)	
21.	27/07/2024	- Pekerjaan penggalian terhadap pipa pertagas (24.0) - Pekerjaan Sand Coloumn Installation Titik 16/38 BP 08 (24.2) - Pekerjaan drilling dan instalasi tendon GA-4 (26.0)	
22.	29/07/2024	- Pekerjaan Sand Coloumn Installation Titik 17/38 BP 02 (24.2) - Pekerjaan grouting GA-4, fabrikasi dan drilling GA-2 (26.0)	
23.	30/07/2024	- Pekerjaan marking center line untuk pemancangan SSP (24.0) - Pekerjaan drilling GA-2 dan fabrikasi tendon (26.0)	
24.	31/07/2024	- Pekerjaan Sand Coloumn Installation Titik 17/38 BP 02 lanjut sand coloumn installation titik 18/38 BP 26 (24.2) - Pekerjaan instalasi tendon dan grouting GA-2 (26.0)	
25.	01/08/2024	- Pekerjaan Sand Coloumn Installation Titik 19/38 BP 36 (24.2) - Pekerjaan drilling, instalasi tendon, dan grouting GA-6, fabrikasi tendon (26.0) - Pekerjaan intalasi pipa outlet sumur resapan (26.0)	
26.	02/08/2024	- Pekerjaan Sand Coloumn Installation Titik 20/38 BP 06 lanjut sand coloumn installation titik 21/38 BP 09 (24.2) - Pekerjaan drilling, fabrikasi tendon, instalasi tendon GA-8 (26.0)	
27.	03/08/2024	- Pekerjaan Sand Coloumn Installation Titik 22/38 BP 07 (24.2) - Pekerjaan grouting GA-8, Drilling dan fabrikasi tendon GA-3 (26.0)	
28.	05/08/2024	- Pekerjaan Sand Coloumn Installation Titik 23/38 BP 01 (24.2) - Pekerjaan grouting GA-3, Drilling dan fabrikasi tendon GA-1 (26.0)	
29.	06/08/2024	- Pekerjaan Sand Coloumn Installation Titik 24/38 BP 12 (24.2) - Pekerjaan fabrikasi, instalasi tendon, dan grouting GA-1 (26.0)	
30.	07/08/2024	- Pekerjaan Sand Coloumn Installation Titik 25/38 BP 21 lanjut sand coloumn installation Titik 26/38 BP 14 (24.2) - Pekerjaan grouting GA-1, Drilling GA-4 (26.0)	
31.	08/08/2024	- Pekerjaan Sand Coloumn Installation Titik 27/38 BP 17 lanjut sand coloumn installation Titik 28/38 BP 05 (24.2) - Pekerjaan instalasi grouting GA-4 dan galian repleacment platform stressing GA-7 & GA-8 (26.0)	
32.	09/08/2024	- Pekerjaan Sand Coloumn Installation Titik 29/38 BP 11 (24.2) - Pekerjaan pemadatan macadam platform stresing dan galian repleacment platform stressing GA-5 & GA-6 (26.0)	



LAPORAN HARIAN  
PELAKSANAAN KERJA PROFESI

SPT-1/03/SOP-27/F-03

No. R. 00000000

No.	Tanggal	Materi yang Dikerjakan	Paraf Pembimbing Kerja
33.	10/08/2024	- Pekerjaan Sand Coloumn Installation Titik 31/38 BP 19 (24.2) - Pekerjaan pemadatan macadam platform stressing dan galian replacement platform stressing GA-5,6,7,8 (26.0) - Pemadatan basecose platform stressing GA-5,6,7,8 dan galian replacement platform stressing serta pemadatan makadam GA-1,2 (26.0)	
34.	12/08/2024	- Pekerjaan Sand Coloumn Installation Titik 32/38 BP 13 (24.2) - Pekerjaan setting hidraulik stressing dan stake out elevasi aktual platform stressing GA-6 (26.0)	
35.	13/08/2024	Pekerjaan Sand Coloumn Installation Titik 33/38 BP 16 lanjut sand coloumn installation Titik 34/38 BP 03	
36.	14/08/2024	- Pekerjaan Sand Coloumn Installation Titik 35/38 BP 22 (24.2) - Pekerjaan stressing test GA-7 dan pemadatan platform stressing GA-1,2 (26.0)	
37.	15/08/2024	- Pekerjaan Sand coloumn installation titik 37/38 BP 22 (24.2) - Pekerjaan Stressing Test terhadap ground anchor (26.0)	
38.	16/08/2024	- Pekerjaan Sand Coloumn Installation BP 18 titik 38/38 (24.2) - Pekerjaan Dismantling Equipment Nittoc (26.0) - Pekerjaan perapihan platform driving SSP (26.0)	
39.	19/08/2024	- Pekerjaan Staking Out untuk pemancangan SSP (24.0) - Pekerjaan pemancangan SSP (24.0) - Pekerjaan stealing alat berat pada Drilling Rig (24.0) - Pekerjaan Pembersihan Area Lapangan (24.2)	
40.	20/08/2024	- Pekerjaan inspeksi equipment terhadap PC400LC (24.0) - Pekerjaan Cleaning Equipment (24.2) - Unloading cutting edge on site (26.0)	
41.	21/08/2024	- Pekerjaan pemancangan SSP (24.0) - Pekerjaan Disposal lumpur, clearing area, dan dismantling alat berat (24.2)	
42.	22/08/2024	- Pemancangan SSP (24.0) - Pekerjaan Dismantling alat dan cleaning area (24.2)	
43.	23/08/2024	- Pemancangan SSP (24.0)	
44.	24/08/2024	- Pemancangan SSP (24.0) - Kunjungan Nittoc untuk persiapan Pekerjaan Ground Ancor (24.2)	
45.	26/08/2024	- Perbaikan exca vibro (24.0) - Pekerjaan test pit inner plate (24.1)	

\*\* jika tidak mencukupi, dapat menggunakan lebih dari 1 (satu) lembar

Tanggal: 26 Agustus 2024

Pembimbing Kerja,

( Pak Fajar Gede Prakoso )



## B - 8 Lembar Bimbingan Kerja Profesi

<b>Periode Akademik</b>	2024/2025 Gasal	<b>Unit</b>	SI Teknik Sipil
<b>Jenis Kegiatan</b>	Kerja Praktek/PKL	<b>Instansi</b>	Kumagai Gumi Co.Ltd,-PT. Wijaya Karya (Persero) Tbk,-PT. Jaya Konstruksi. (JOINT VENTURE)
<b>Nama Kegiatan</b>	Jakarta Sewerage Development Project (JSDP), Zona 1 : Waduk Pluit, Package 3	<b>Kelompok</b>	Muhammad Fikri Haikal dan Theresia Woi Doa

No.	Tgl. Kegiatan	Pembimbing	Penulis	Topik	Aksi
1	Minggu, 15 September 2024	08.0711.020 - Dr Tri Nugraha Adikesuma, S.T., M.T	2021091031 - THERESIA WOI DOA	Finalisasi Laporan	 
2	Selasa, 3 September 2024	08.0711.020 - Dr Tri Nugraha Adikesuma, S.T., M.T	2021091031 - THERESIA WOI DOA	Pembahasan Bab 3 serta revisi dan lanjut untuk penulisan Bab 4	 
3	Sabtu, 24 Agustus 2024	08.0711.020 - Dr Tri Nugraha Adikesuma, S.T., M.T	2021091031 - THERESIA WOI DOA	Pembahasan Bab 2 serta revisi dan lanjut untuk penulisan Bab 3	 
4	Jumat, 16 Agustus 2024	08.0711.020 - Dr Tri Nugraha Adikesuma, S.T., M.T	2021091031 - THERESIA WOI DOA	Pembahasan Bab 1 serta revisi dan lanjut untuk penulisan Bab 2	 
5	Senin, 1 Juli 2024	08.0711.020 - Dr Tri Nugraha Adikesuma, S.T., M.T	2021091031 - THERESIA WOI DOA	Pembahasan mengenai judul Laporan	 





**C - 1 Dokumentasi Praktikan Selama Melakukan Kerja Profesi**





